

BERTHE Antoine
CLEMENT Tom

Projet n°1 : Solution infrastructure



l'école d'ingénierie
informatique

Du 12/11/2025 au 12/12/2025

1. Introduction

1.1/ Contexte :

DATAMAX est une entreprise spécialisée dans l'analyse de données. Elle envisage une augmentation rapide de son activité à très court terme. Elle compte actuellement 36 salariés dont 32 disposent d'au moins un poste informatique.

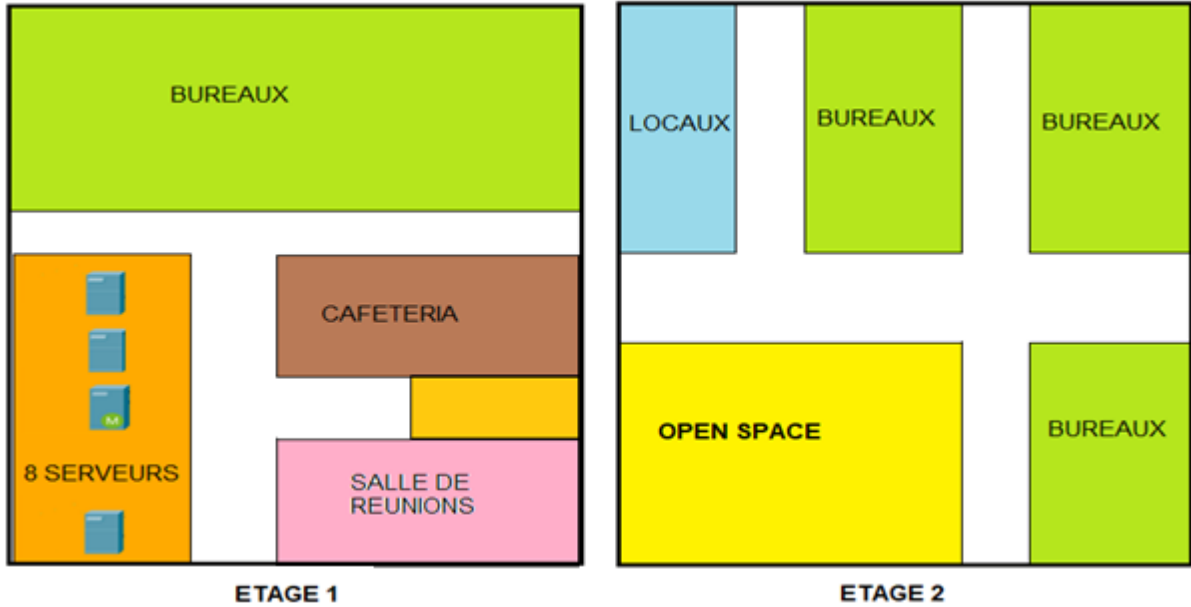

1.2/ Objectif du projet :

Notre objectif est d'intervenir dans le département informatique de DATAMAX. On va être chargé de plusieurs tâches entrant dans le cadre de la refonte du réseau informatique.

1.3/ Organisation de l'équipe sur Trello :

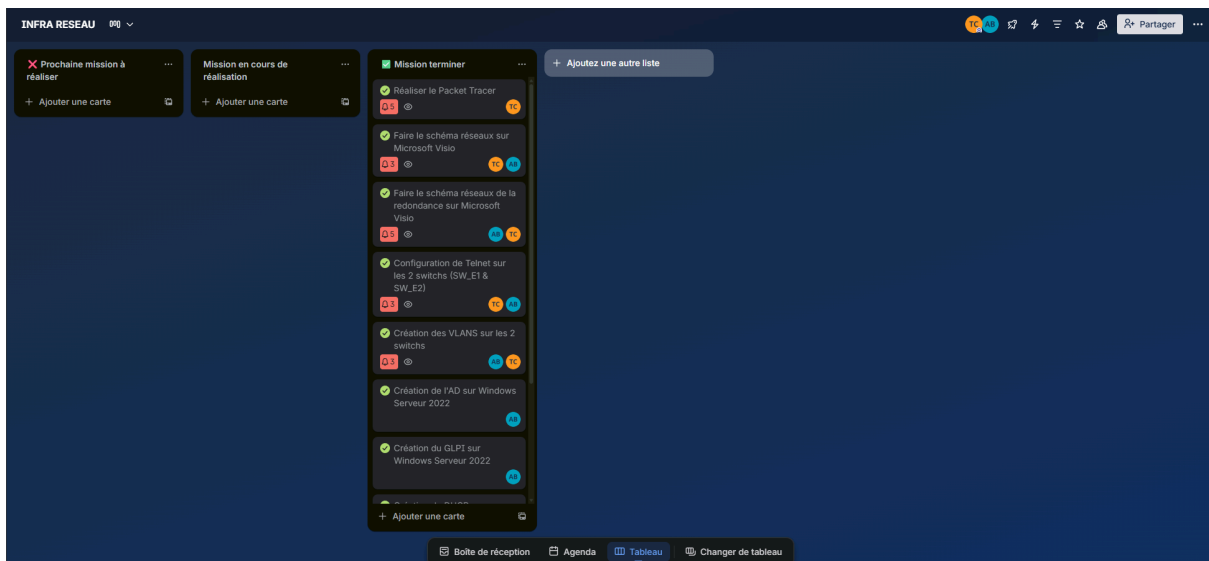

2. Architecture réseau :

2.1/ Les différentes zones :

Avant de commencer ce projet, nous avons créé différentes zones logiques pour nous aider à créer les différents VLAN par la suite.

Zone 1 : Bureaux / Open-space / Salle de réunion

Zone 2 : Serveurs interne

Zone 3 : Serveurs DMZ

Zone 4 : Wifi invité

2.2/ Les différents VLAN :

Chaque zones sont associées au différents VLAN qui va permettre de garantir l'isolation du réseau.

VLAN 1 (10) -> Direction.

VLAN 2 (20) -> Administration.

VLAN 3 (30) -> Production.

VLAN 4 (40) -> Serveur Interne.

VLAN 5 (50) -> Serveur DMZ.

VLAN 6 (60) -> Wifi invité.

VLAN 7 (70) -> Wifi Interne.

Un VLAN (Virtual Local Area Network) est un sous réseau virtuel qui permet de segmenter un réseau physique. Cela va permettre d'isoler le trafic et d'augmenter la sécurité.

2.3/ Schéma réseaux :

Nous avons créé le schéma réseau à l'aide de Microsoft Visio.

Schéma réseaux :

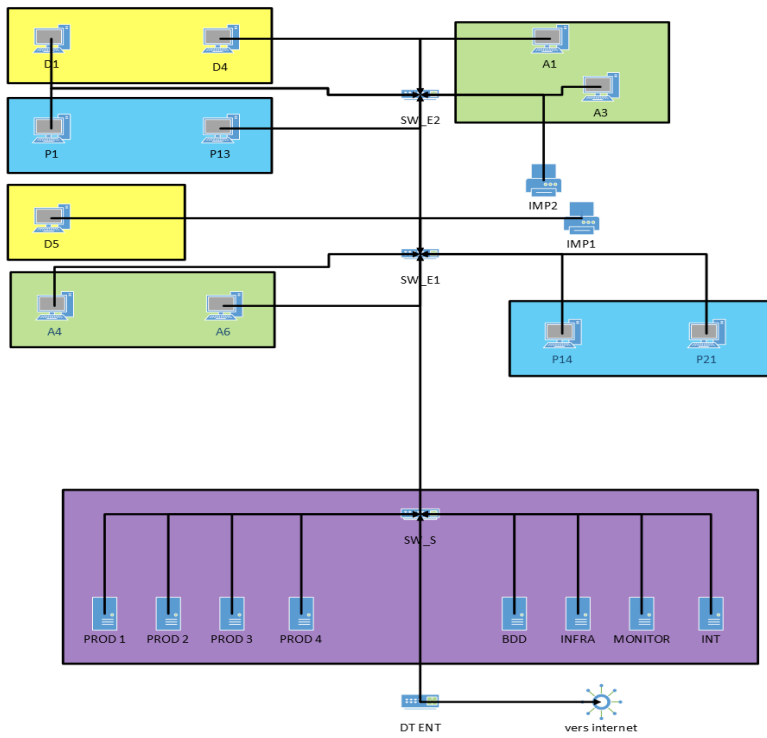

2.4/ Schéma réseaux Packet tracer :

- Etage 2 :

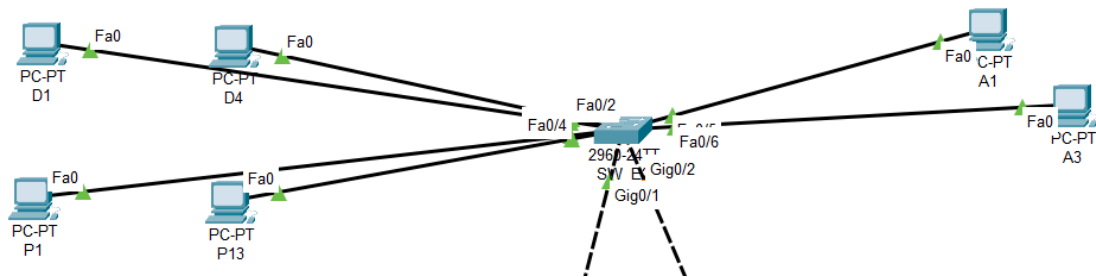

- Etage 1

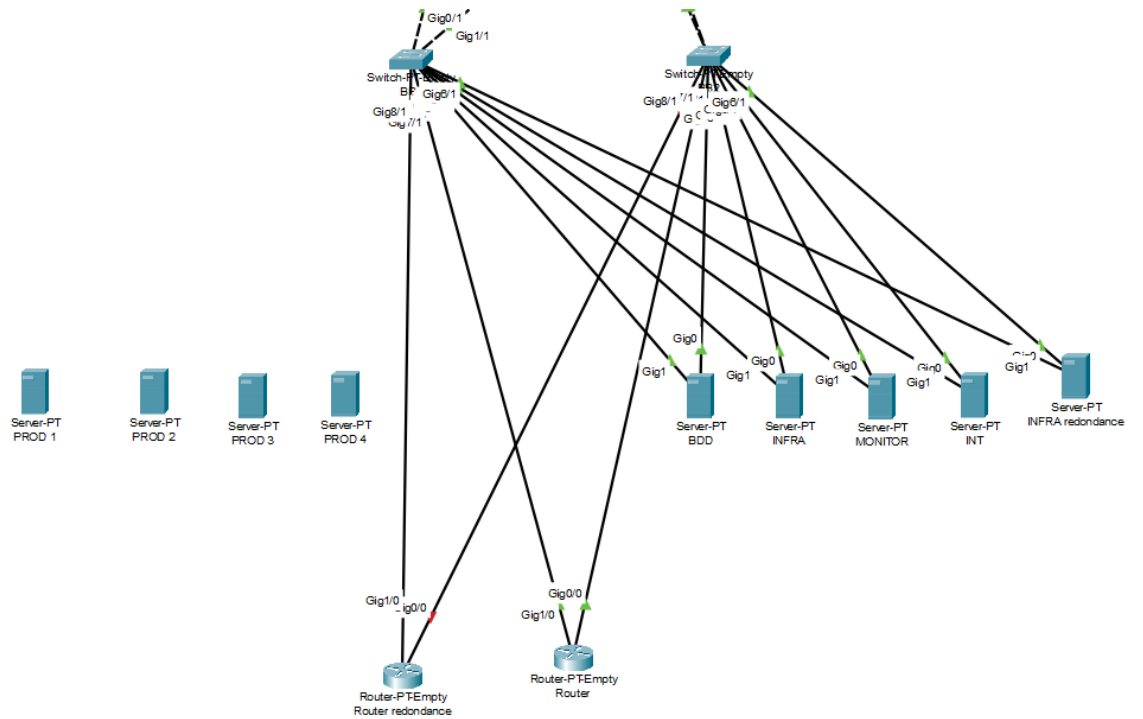
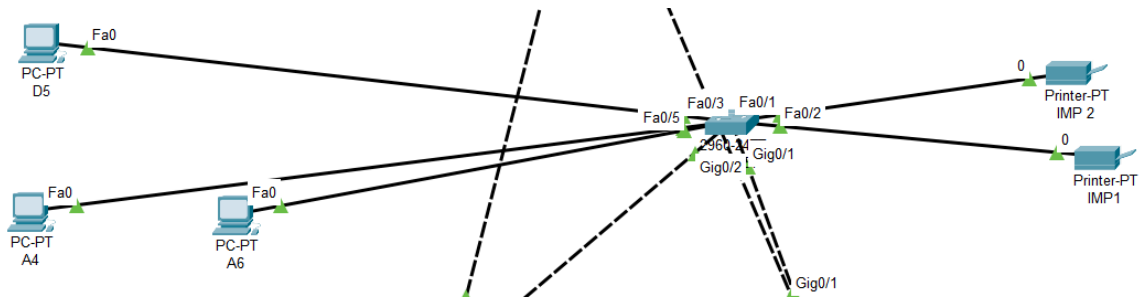

- Création des Vlan :

```

vlan 10
name Direction
vlan 20
name Administration
vlan 30
name Production
vlan 40
name Serveur_Interne
vlan 50
name Serveur_DMZ
vlan 60
name Wifi_Invite
vlan 70
name Wifi_Interne
exit

```

- On :

IP :

srv BDD -> 172.16.40.1

srv INFRA -> 172.16.40.2

srv MONITOR -> 172.16.40.3

srv INFRA REASEAU -> 172.16.40.4

srv INT -> 172.16.50.1

- On commence par les attribuer sur Cisco Packet Tracer :

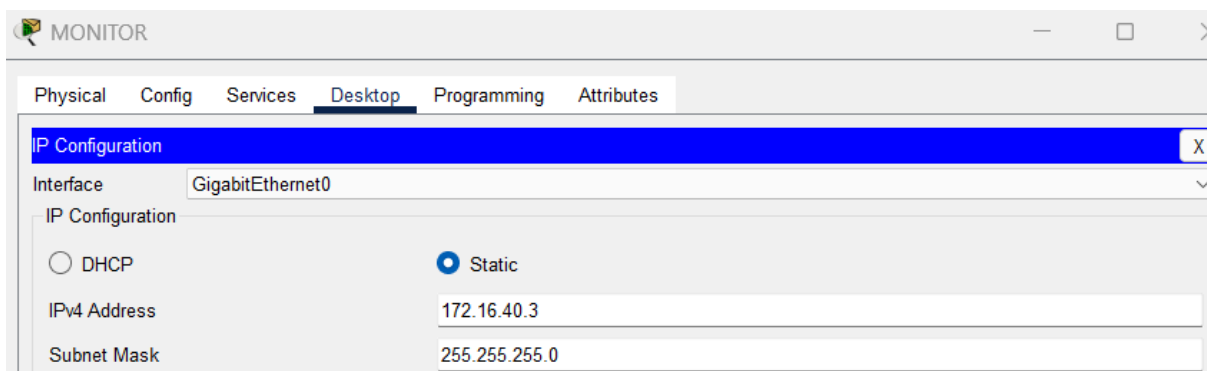
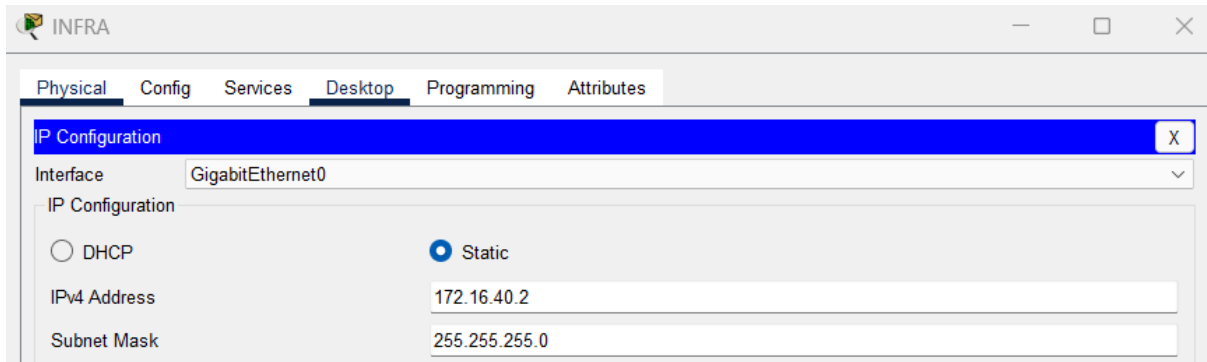
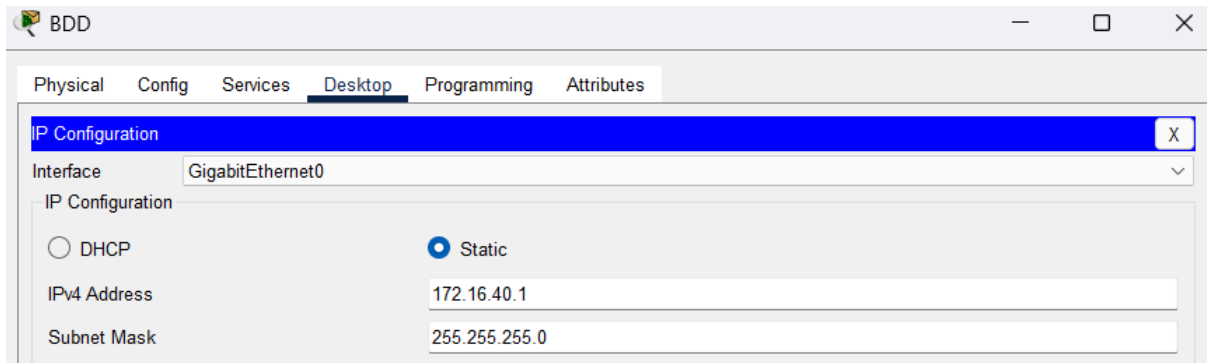

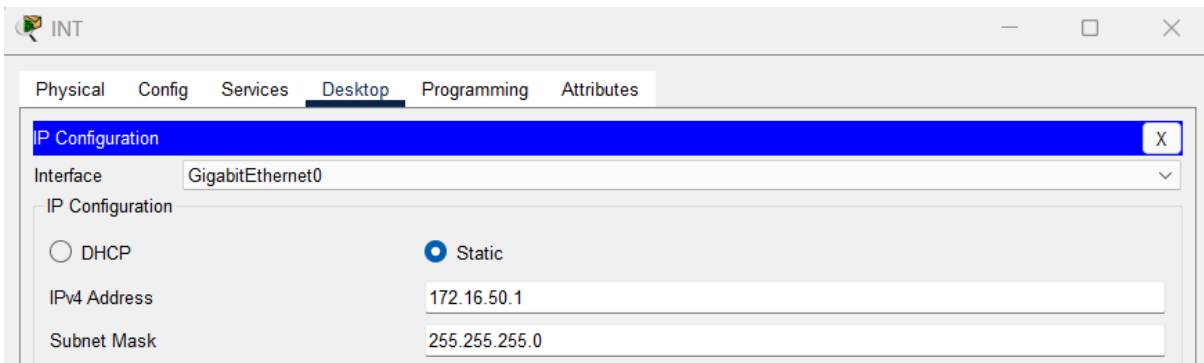
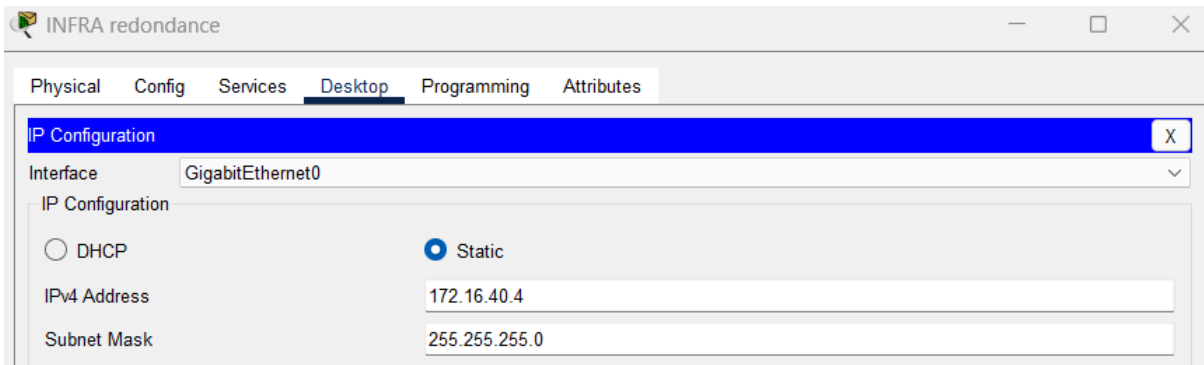

- configurer le routage inter vlan :
- Commençons par le plan sur le Cisco Packet Tracer

SWITCH SW_SM

- mettre le port G7/1 en trunk

```
Switch(config)#interface GigabitEthernet7/1
Switch(config-if)#
Switch(config-if)#
Switch(config-if)#
Switch(config-if)#
Switch(config-if)#exit
Switch(config)#int g0/7
%Invalid interface type and number
Switch(config)#int g7/1
Switch(config-if)#sw
Switch(config-if)#switchport m
Switch(config-if)#switchport mode ?
  access  Set trunking mode to ACCESS unconditionally
  dynamic Set trunking mode to dynamically negotiate access or trunk mode
  trunk   Set trunking mode to TRUNK unconditionally
Switch(config-if)#switchport mode t

Switch(config-if)#
%LINEPROTO-5-UPDOWN: Line protocol on Interface GigabitEthernet7/1, changed state to down

%LINEPROTO-5-UPDOWN: Line protocol on Interface GigabitEthernet7/1, changed state to up

Switch(config-if)#sw m t
Switch(config-if)#
```

ROUTEUR

- Découpe le port en plusieurs bout pour les différents Vlan

exemple :

```
Router(config)#interface GigabitEthernet0/0
Router(config-if)#interface GigabitEthernet0/0.10
Router(config-subif)#
%LINK-5-CHANGED: Interface GigabitEthernet0/0.10, changed state to up

%LINEPROTO-5-UPDOWN: Line protocol on Interface GigabitEthernet0/0.10, changed state to up

Router(config-subif)#enc d 10|
```

3. Tolérances aux pannes :

3.1/ Schéma réseaux redondances :

Nous avons mis en place une redondance des différents équipements.

Schéma réseaux redondance :

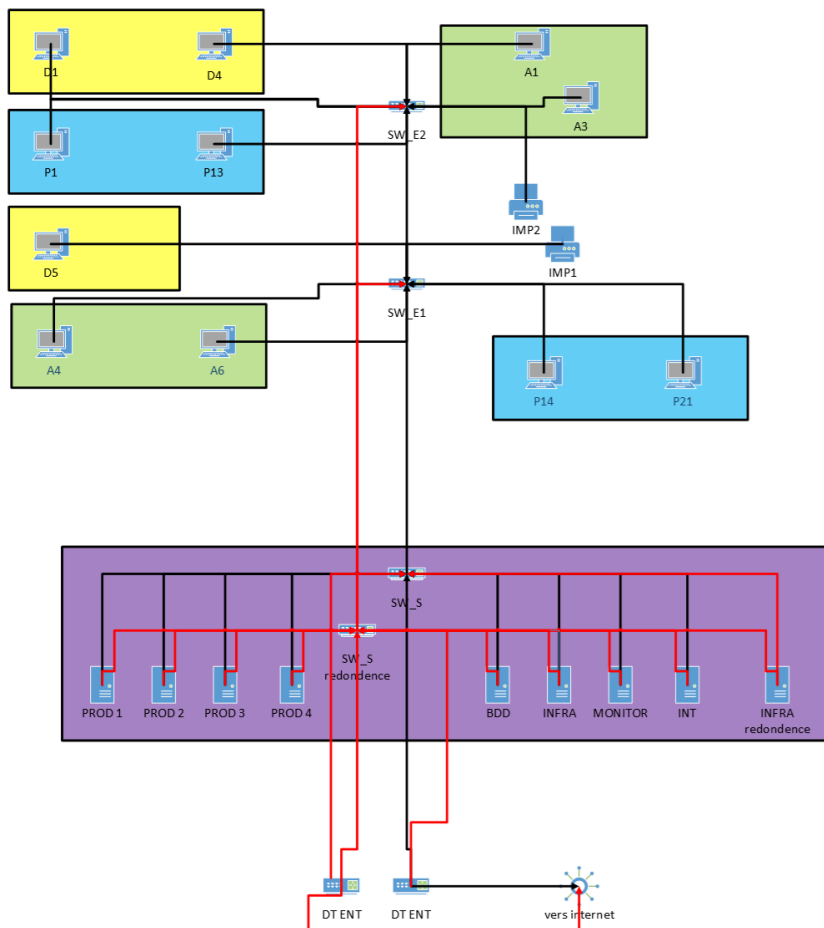

3.2/ Sauvegardes du switch :

A la fin de chaque séance, nous avons réalisé des sauvegardes des 2 switches physiques au cas où le switch ne fonctionne plus.

Pour cela, nous avons utilisé le logiciel tftp. Nous avons sélectionné la carte réseau puis le dossier de destination.

Sur le switch, nous avons fait la commande “copy run tftp”. On faisait également régulièrement des sauvegardes sur le switch avec la commande “copy run start”.

3.3/ Sauvegarde du Windows Serveur :

Pour sauvegarder le windows serveur, on peut ajouter une fonctionnalité sur le serveur qui s'appelle Sauvegarde Windows Server.

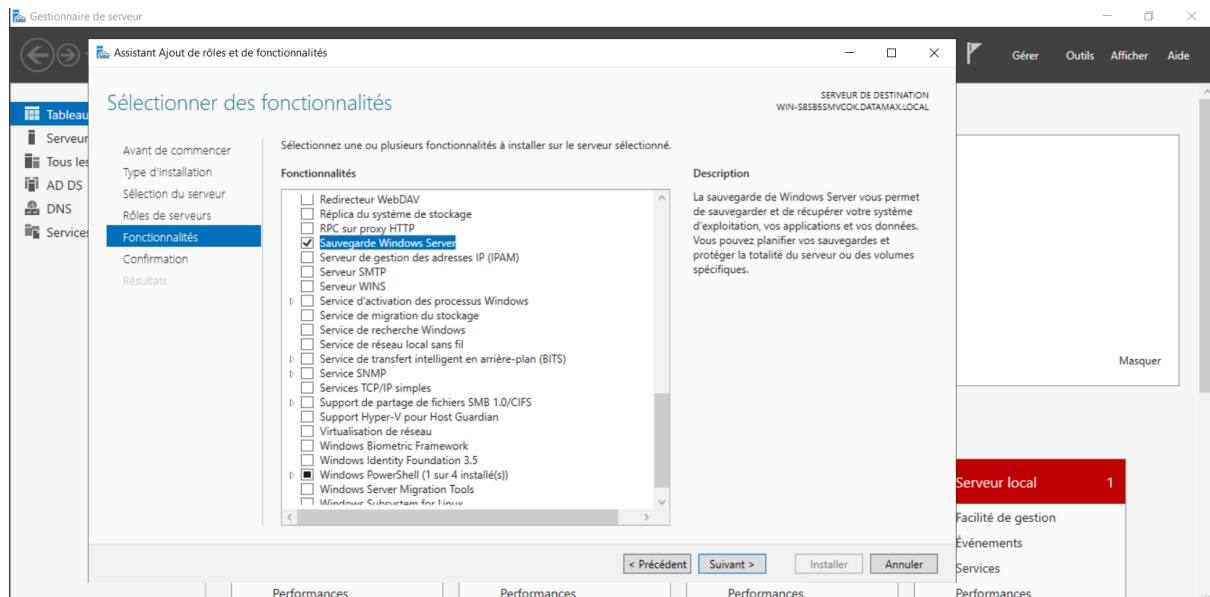

on peut aller dans la barre de recherche windows est rechercher “Sauvegarde Windows Server”.

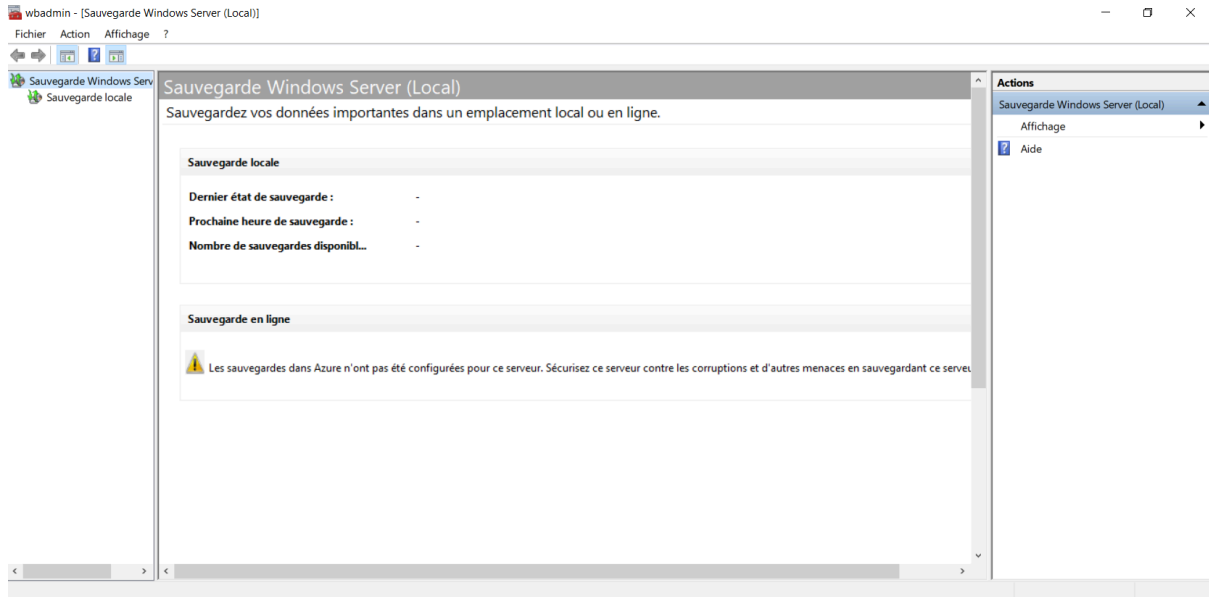

On peut aller dans Sauvegarde locale et aller dans Sauvegarde unique.

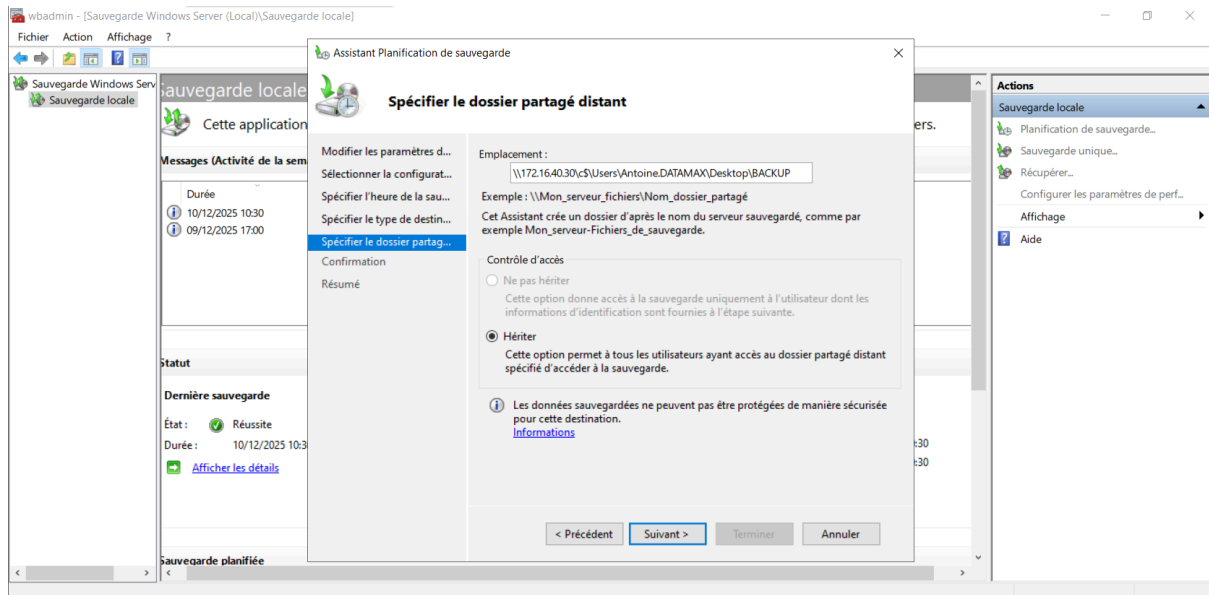

Et on peut confirmer en cliquant sur “Terminer”.

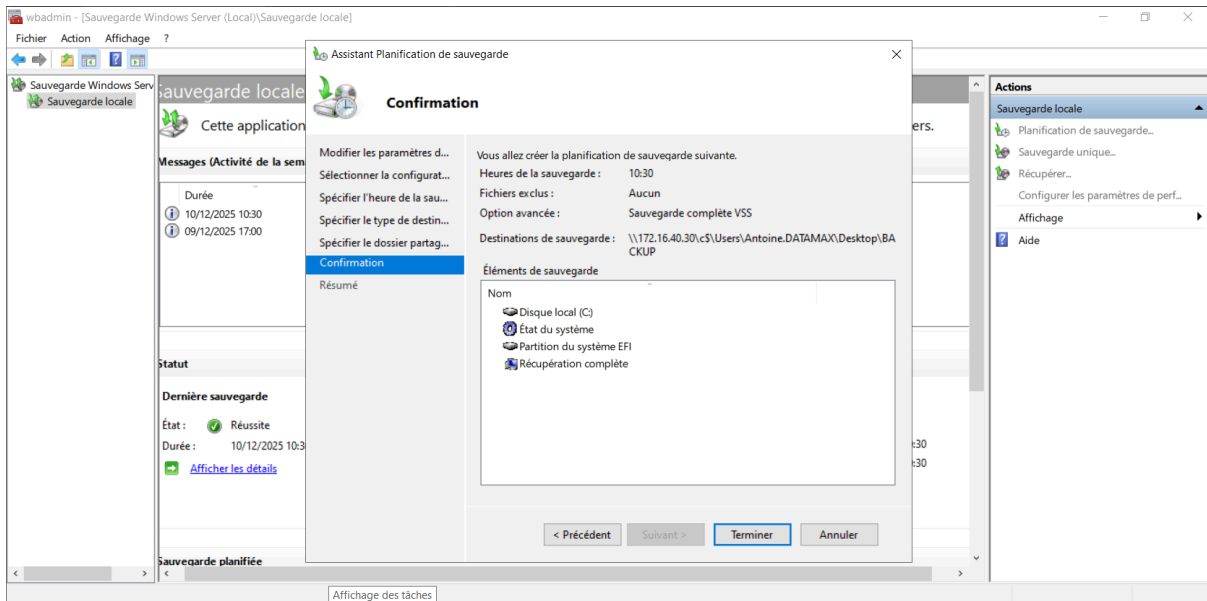

La sauvegarde à bien été réalisée dans le 2è Windows Server.

Nom	Modifié le	Type	Taille
5600efb4-aca6-43f1-8f85-08b87d269772	09/12/2025 17:05	Fichier image de d...	15 202 304 ...
BackupSpecs	09/12/2025 17:05	Document XML	1 Ko
c1c34d3b-a73d-4041-9cf7-73bf427e0a1c_AdditionalFilesc3b9f3c7-5e52-4d5e-8b20-19adc95a34c7	09/12/2025 17:05	Document XML	1 Ko
c1c34d3b-a73d-4041-9cf7-73bf427e0a1c_Components	09/12/2025 17:05	Document XML	14 Ko
c1c34d3b-a73d-4041-9cf7-73bf427e0a1c_RegistryExcludes	09/12/2025 17:05	Document XML	7 Ko
c1c34d3b-a73d-4041-9cf7-73bf427e0a1c_Writer0bada1de-01a9-4625-8278-69e735f39dd2	09/12/2025 17:05	Document XML	4 Ko
c1c34d3b-a73d-4041-9cf7-73bf427e0a1c_Writer4dc3bdd4-ab48-4d07-adb0-3bee2926fd7f	09/12/2025 17:05	Document XML	4 Ko
c1c34d3b-a73d-4041-9cf7-73bf427e0a1c_Writer75dfb225-e2e4-4d39-9ac9-ffaff65ddf06	09/12/2025 17:05	Document XML	2 Ko
c1c34d3b-a73d-4041-9cf7-73bf427e0a1c_Writer542da469-d3e1-473c-9f4f-7847f01fc64f	09/12/2025 17:05	Document XML	2 Ko
c1c34d3b-a73d-4041-9cf7-73bf427e0a1c_Writer2707761b-2324-473d-88eb-eb007a359533	09/12/2025 17:05	Document XML	3 Ko
c1c34d3b-a73d-4041-9cf7-73bf427e0a1c_Writer6ad56c2-b509-4e6c-bb19-49d8f43532f0	09/12/2025 17:05	Document XML	2 Ko
c1c34d3b-a73d-4041-9cf7-73bf427e0a1c_Writerafb4a2-367d-4d15-a586-71dbb18f8485	09/12/2025 17:05	Document XML	3 Ko
c1c34d3b-a73d-4041-9cf7-73bf427e0a1c_Writerb2014c9e-8711-4c5c-a5a9-3cf384484757	09/12/2025 17:05	Document XML	2 Ko
c1c34d3b-a73d-4041-9cf7-73bf427e0a1c_Writerbe000cbe-11fe-4426-9c58-531aa6355fc4	09/12/2025 17:05	Document XML	5 Ko
c1c34d3b-a73d-4041-9cf7-73bf427e0a1c_Writerd61d61c8-d73a-4eee-8cdd-f6f9786b7124	09/12/2025 17:05	Document XML	2 Ko
c1c34d3b-a73d-4041-9cf7-73bf427e0a1c_Writere8132975-6f93-4464-a53e-1050253ae220	09/12/2025 17:05	Document XML	5 261 Ko
Esp	09/12/2025 17:05	Fichier image de d...	43 008 Ko

On peut maintenant installer aussi Active Directory sur le 2^e serveur pour pouvoir faire la redondance pour l'AD.

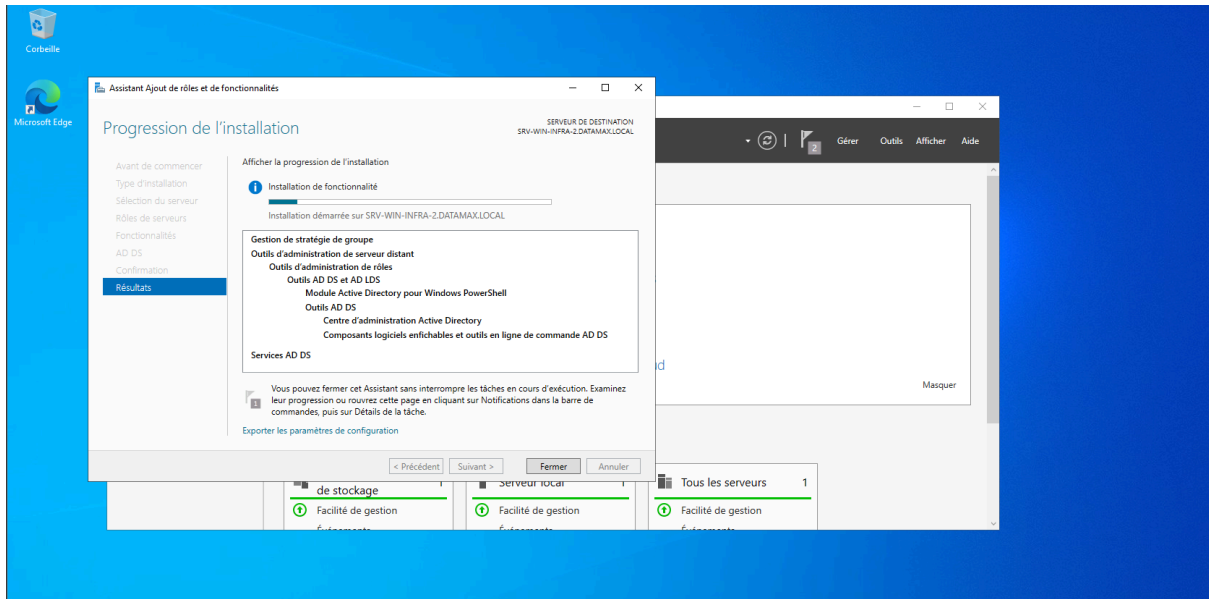

On peut ensuite promouvoir ce serveur en contrôleur de domaine.

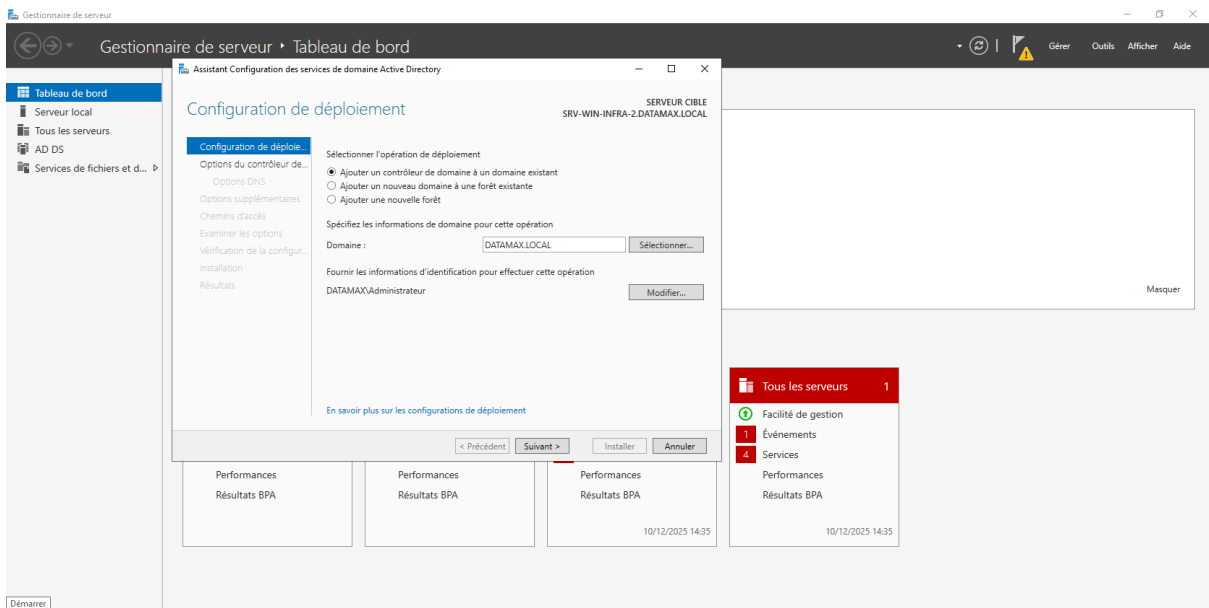

On peut lancer l'installation.

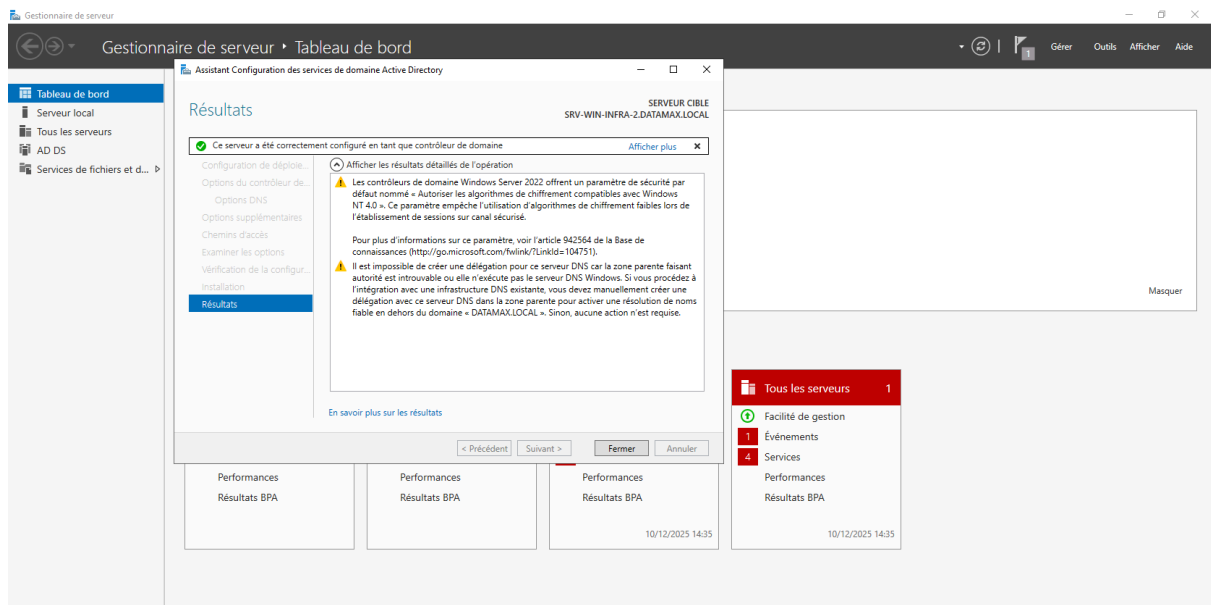
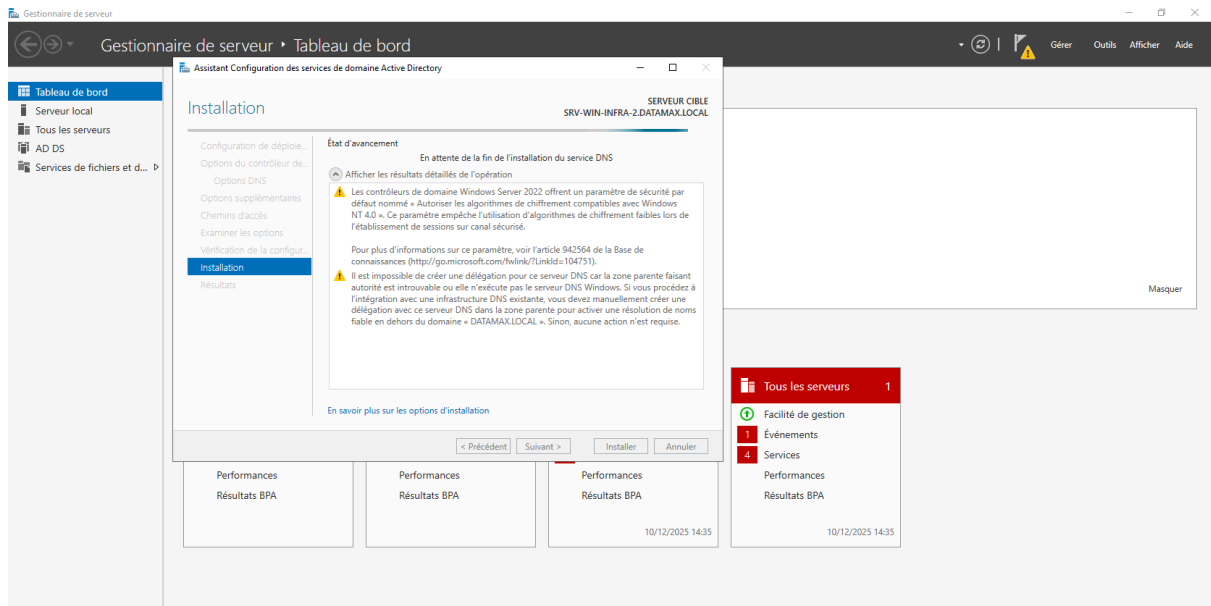

Après avoir éteint les 2 Windows serveur, j'ai essayé de me connecter sur la machine cliente mais on voit bien que ça ne fonctionne pas.

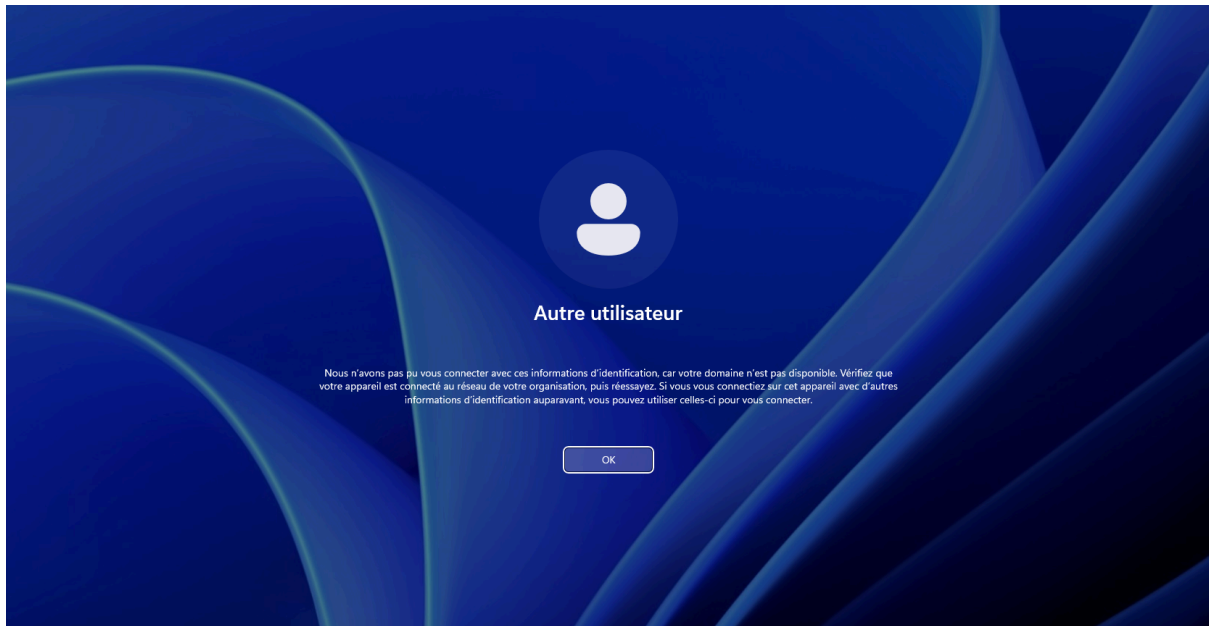

Quand j'allume le serveur backup, j'arrive bien à me connecter sur la machine cliente.

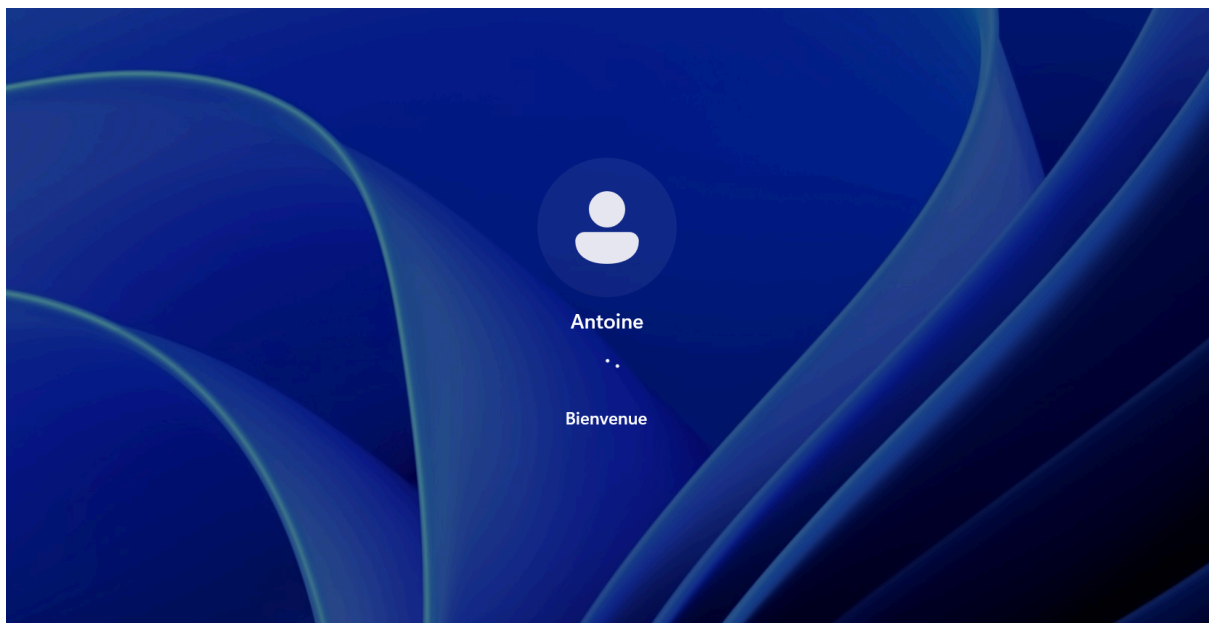

4. Configuration des Switchs :

4.1/ Switch SW_SM :

VLAN	Name	Status	Ports
1	default	active	Fa0/1, Fa0/2, Fa0/3, Fa0/4 Fa0/5, Fa0/6, Fa0/7, Fa0/8 Fa0/9, Fa0/10, Fa0/11, Fa0/12 Fa0/13, Fa0/14, Fa0/15, Fa0/16 Fa0/17, Fa0/18, Fa0/19, Fa0/20 Fa0/21, Fa0/22, Fa0/23, Fa0/24 Gi0/1, Gi0/2
10	direction	active	
20	administration	active	
30	production	active	
40	serveur_interne	active	
50	serveur_dmz	active	
60	wifi_invite	active	
70	wifi_interne	active	

On attribue des ports Fastethernet à nos Vlan utile

PORT :

srv BDD -> 2

srv INFRA -> 3

srv MONITOR -> 4

srv INT -> 5

srv INFRA redondance -> 6

Routeur -> 7

routeur redondance -> 8

Vlan 40 serveur interne :

```
sw_SM(config)#int range f0/2-6
sw_SM(config-if-range)#switch
sw_SM(config-if-range)#switchport mode access
sw_SM(config-if-range)#swi
sw_SM(config-if-range)#switchport acc
sw_SM(config-if-range)#switchport access vlan 40
sw_SM(config-if-range)#exit
sw_SM(config)#
```

```
sw_SM(config)#int range f0/9-12
sw_SM(config-if-range)#swit
sw_SM(config-if-range)#switchport mode acc
sw_SM(config-if-range)#switchport mode access
sw_SM(config-if-range)#swi
sw_SM(config-if-range)#switchport access vlan 40
sw_SM(config-if-range)#exit
```

(ATTENTION MODIFICATION)

- le port f0/5 doit être dans le serveur DMZ

```

sw_SM(config)#int f0/5
sw_SM(config-if)#switch
% Incomplete command.

sw_SM(config-if)#switchport
% Incomplete command.

sw_SM(config-if)#switchport mode access
sw_SM(config-if)#switchport access vlan 50
sw_SM(config-if)#exit*
      ^
% Invalid input detected at '^' marker.

sw_SM(config-if)#exit

```

résultat :

```

sw_SM(config)#do sh vlan

```

VLAN	Name	Status	Ports
1	default	active	Fa0/1, Fa0/7, Fa0/8, Fa0/13, Fa0/14, Fa0/15 Fa0/16, Fa0/17, Fa0/18, Fa0/19, Fa0/20 Fa0/21, Fa0/22, Fa0/23, Fa0/24, Gi0/1
10	direction	active	
20	administration	active	
30	production	active	
40	serveur_interne	active	Fa0/2, Fa0/3, Fa0/4, Fa0/6, Fa0/9, Fa0/10 Fa0/11, Fa0/12
50	serveur_dmz	active	Fa0/5
60	wifi_invite	active	
70	wifi_interne	active	
1002	fddi-default	act/unsup	
1003	token-ring-default	act/unsup	
1004	fddinet-default	act/unsup	
1005	trnet-default	act/unsup	

- Mise en place d'une ip administrative sur le switch SW_SM
 - Choisir une vlan

VLAN 2 (20) -> Administration.

IP -> 172.16.20.253

- Choisir un port ou se brancher

Port Fa0/14

Configuration :

- 1) Attribution du port Fa0/14 à la Vlan administration

```

sw_SM(config)#int f0/14
sw_SM(config-if)#swit
sw_SM(config-if)#switchport m access
sw_SM(config-if)#swi
sw_SM(config-if)#switchport access vlan 20
sw_SM(config-if)#exit
sw_SM(config)#do sh vlan

```

VLAN	Name	Status	Ports
1	default	active	Fa0/1, Fa0/7, Fa0/8, Fa0/13, Fa0/15, Fa0/16 Fa0/17, Fa0/18, Fa0/19, Fa0/20, Fa0/21 Fa0/22, Fa0/23, Fa0/24, Gi0/1
10	direction	active	
20	administration	active	Fa0/14
30	production	active	
40	serveur_interne	active	Fa0/2, Fa0/3, Fa0/4, Fa0/6, Fa0/9, Fa0/10 Fa0/11, Fa0/12
50	serveur_dmz	active	Fa0/5
60	wifi_invite	active	
70	wifi_interne	active	
1002	fdi-default	act/unsup	
1003	token-ring-default	act/unsup	
1004	fdinet-default	act/unsup	
1005	trnet-default	act/unsup	

2) Donne une ip à la Vlan Administration

```

Switch(config)# interface vlan 20
Switch(config-if)# ip address 172.16.20.253 255.255.255.0
Switch(config-if)# no shutdown
Switch(config-if)# exit

```

```

sw_SM(config)#int vlan 20
sw_SM(config-if)#ip add 172.16.20.253 255.255.255.0
sw_SM(config-if)#no shutdown
sw_SM(config-if)#exit

```

On vérifie que l'ip est bien attribué :

```
sw_SM(config)#do sh run
```

```

interface Vlan20
 ip address 172.16.20.253 255.255.255.0
 no ip route-cache

```

- configurer le routage inter vlan :

Sur le SWITCH :

```

sw_SM(config)#int f0/7
sw_SM(config-if)#sw m t
sw_SM(config-if)#exit

```

On test si on peut ping le routeur du switch a partir de la vlan administration :

- on change notre réseau pour être dans le même que le vlan 20

Général

Les paramètres IP peuvent être déterminés automatiquement si votre réseau le permet. Sinon, vous devez demander les paramètres IP appropriés à votre administrateur réseau.

Obtenir une adresse IP automatiquement

Utiliser l'adresse IP suivante :

Adresse IP :

Masque de sous-réseau :

Passerelle par défaut :

Obtenir les adresses des serveurs DNS automatiquement

Utiliser l'adresse de serveur DNS suivante :

Serveur DNS préféré :

On ping :

```
sw_SM#ping 172.16.20.254
Type escape sequence to abort.
Sending 5, 100-byte ICMP Echos to 172.16.20.254, timeout is 2 seconds:
!!!!
Success rate is 100 percent (5/5), round-trip min/avg/max = 1/202/1007 ms
sw_SM#
```

Pour la Vlan 20 la configuration fonctionne

4.2/ Switch SW_E1 :

- Ajout d'un SSH sur le switch :

```
sw-venus#conf t
Enter configuration commands, one per line. End with CNTL/Z.
sw-venus(config)#
sw-venus(config)#hostname SW_E1
SW_E1(config)#ip domain-name datamax.local
SW_E1(config)#
```

- Ajout Telnet sur le switch :

```
en
conf t
line vty 0 15
```

```
login
password epsi
```

TELNET :

```
sw_SM#conf t
Enter configuration commands, one per line.  End with CNTL/Z.
sw_SM(config)#line vty 0 15
sw_SM(config-line)#login
sw_SM(config-line)#password epsi
sw_SM(config-line)#
sw_SM(config-line)#transport input telnet
sw_SM(config-line)#
sw_SM(config-line)#
```

5. Configuration du Routeur :

5.1/ SSH :

- SSH routeur :

```
en
conf t
ip domain-name datamax.local
crypto key generate rsa
ip ssh v 2
login antoine secret epsi
```

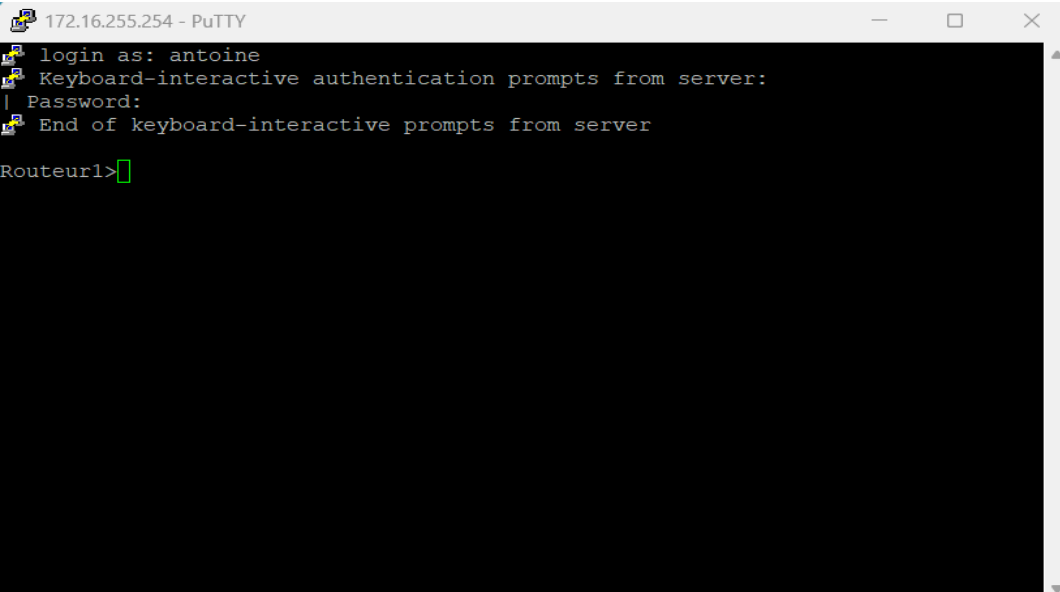

```
172.16.255.254 - PuTTY
login as: antoine
Keyboard-interactive authentication prompts from server:
Password:
End of keyboard-interactive prompts from server
Routeur1>
```

5.2/ inter-vlan :

Sur le Routeur :

```
Routeur1(config)#int g0/1.10
Routeur1(config-subif)#enc d 10
Routeur1(config-subif)#ip add 172.16.10.254 255.255.255.0
Routeur1(config-subif)#
```

```
Routeur1(config)#int g0/1.20
Routeur1(config-subif)#enc d 20
Routeur1(config-subif)#ip add 172.16.20.254 255.255.255.0
```

```
Routeur1(config)#int g0/1.30
Routeur1(config-subif)#enc d 30
Routeur1(config-subif)#ip add 172.16.30.254 255.255.255.0
```

```
Routeur1(config)#int g0/1.40
Routeur1(config-subif)#enc d 40
Routeur1(config-subif)#ip add 172.16.40.254 255.255.255.0
```

```
Routeur1(config)#int g0/1.50
Routeur1(config-subif)#enc
% Incomplete command.
```

```
Routeur1(config-subif)#enc d 50
Routeur1(config-subif)#ip add 172.16.50.254 255.255.255.0
```

```
Routeur1(config)#int g0/1.60
Routeur1(config-subif)#enc d 60
Routeur1(config-subif)#ip add 172.16.60.254 255.255.255.0
```

```
Routeur1(config)#int g0/1.70
Routeur1(config-subif)#enc d 60
```

```
%Configuration of multiple subinterfaces of the same main
interface with the same VID (60) is not permitted.
This VID is already configured on GigabitEthernet0/1.60.
```

```
Routeur1(config-subif)#enc d 70
Routeur1(config-subif)#ip add 172.16.70.254 255.255.255.0
```

6. Windows Serveur :

6.1/ Création de l'Active Directory :

Création de l'AD :

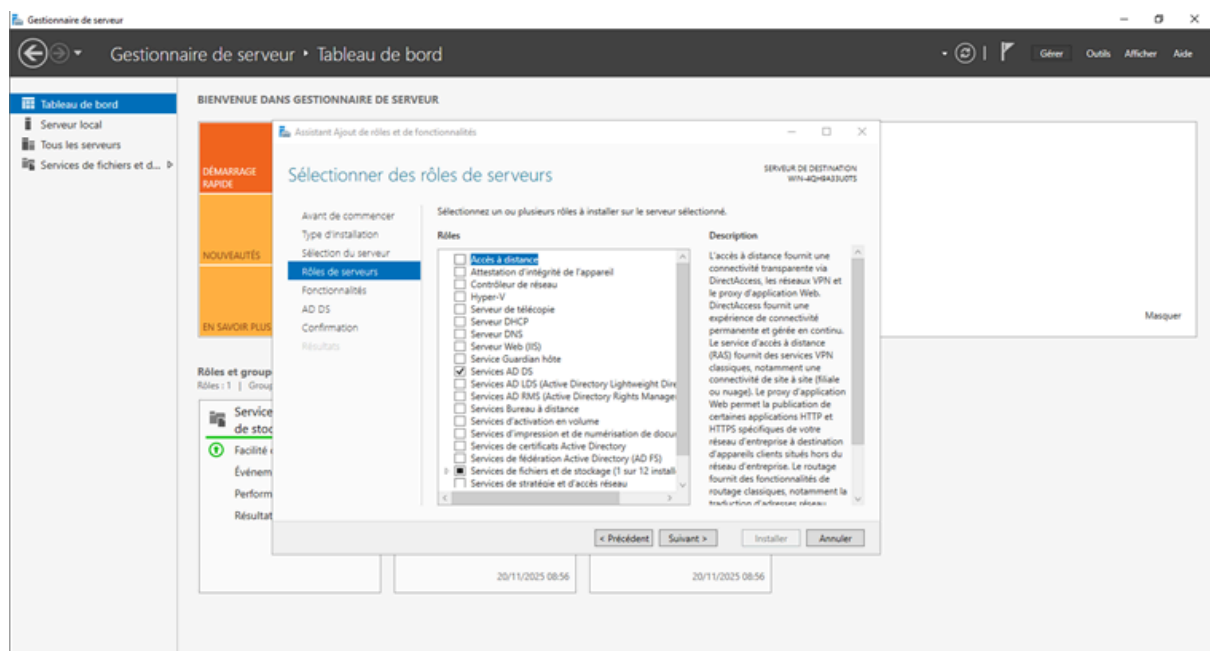

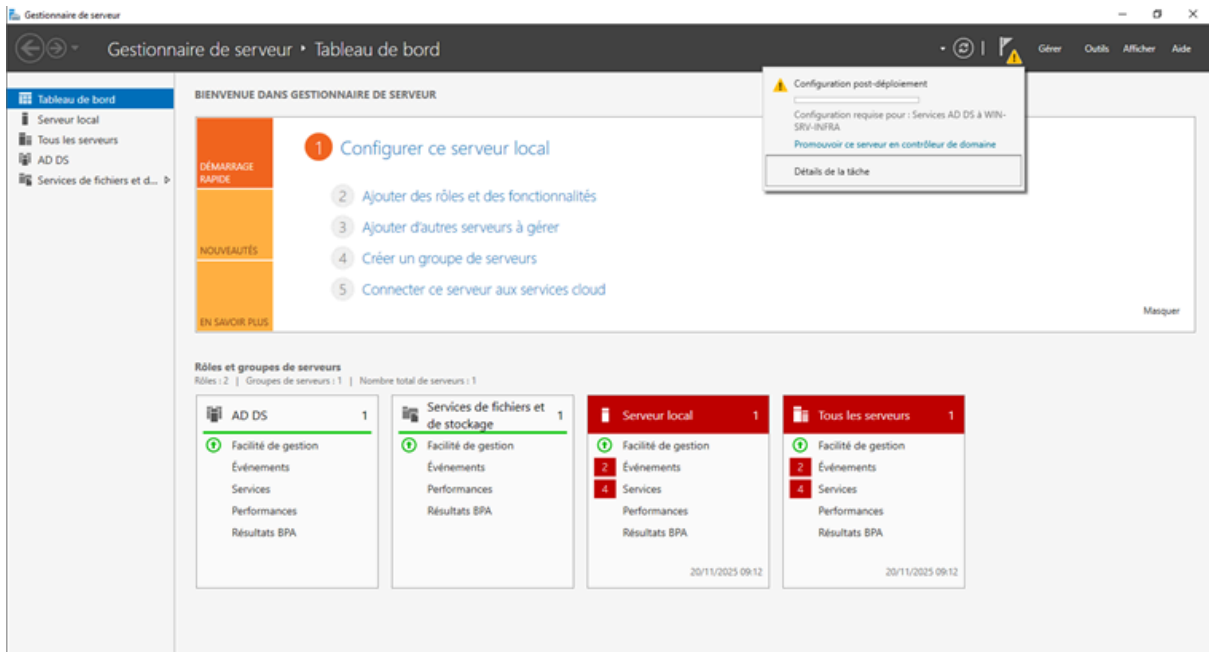
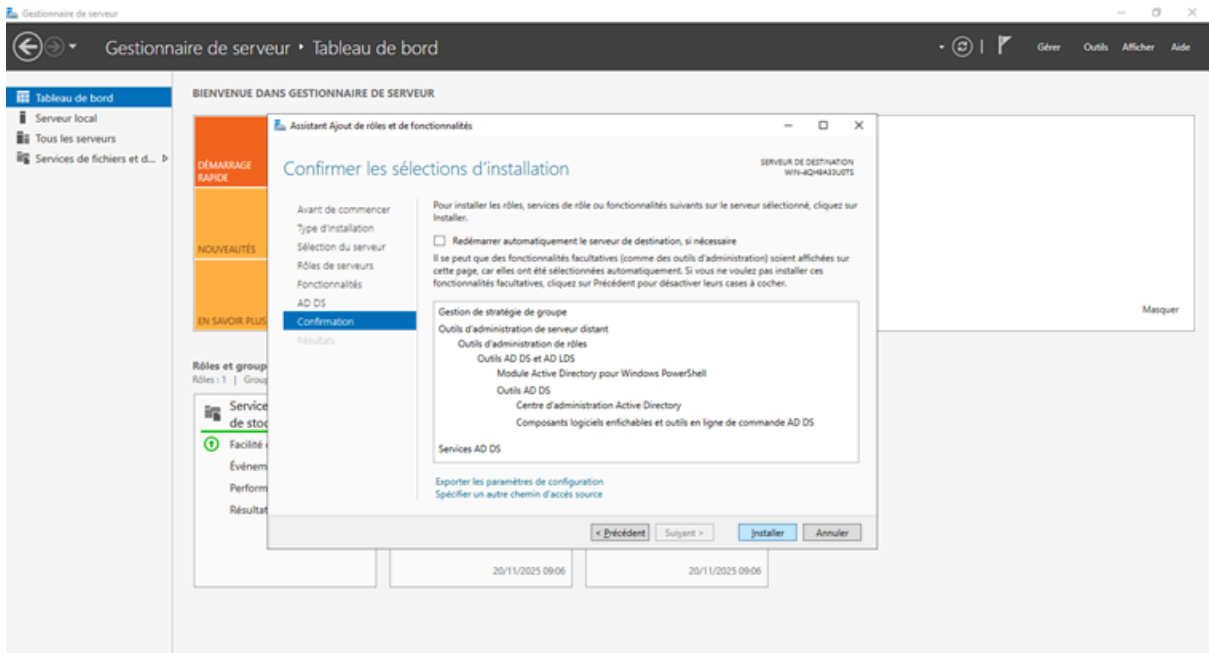

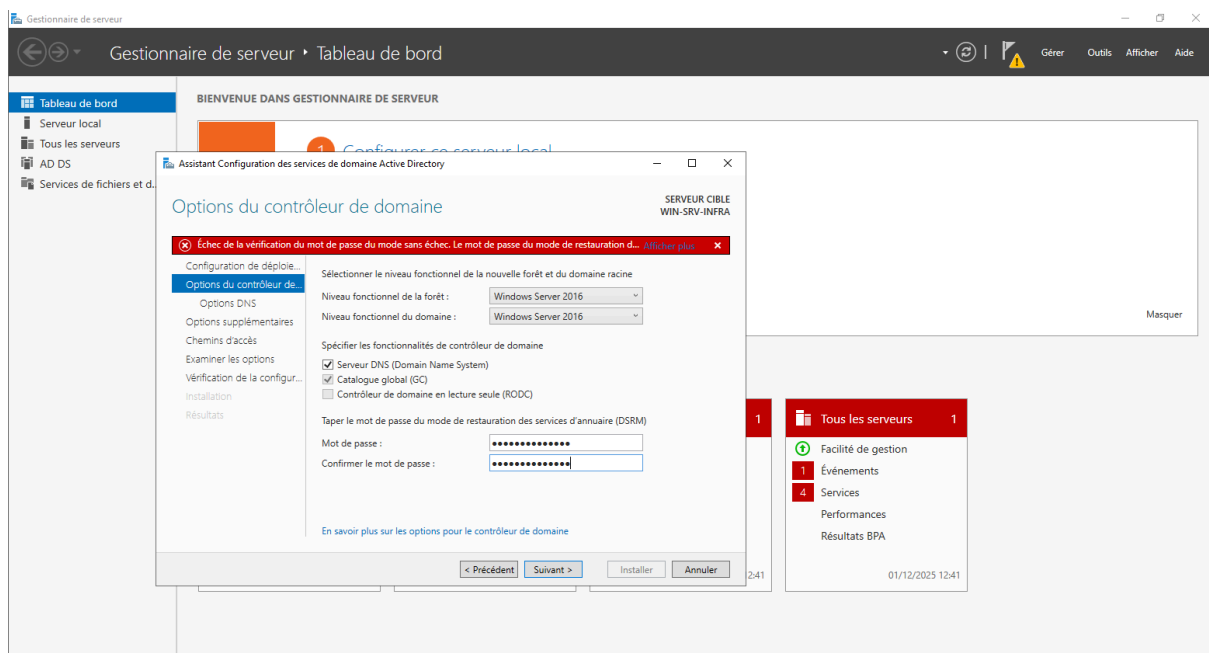
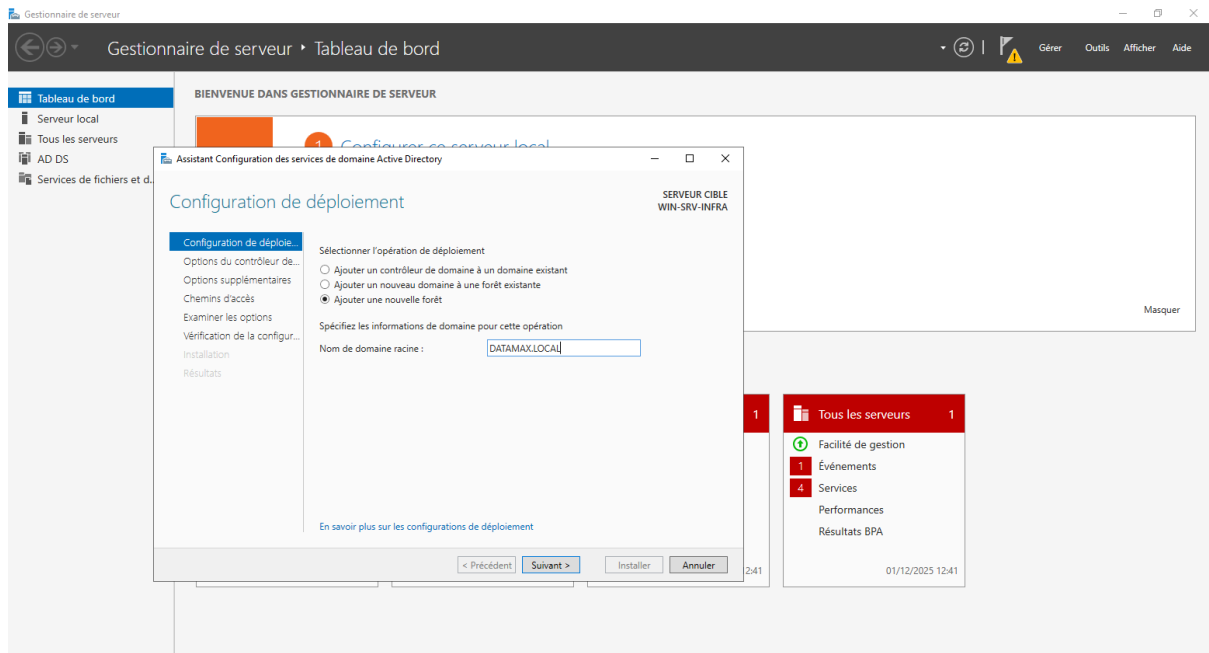

mot de passe : DataMaxEpsi25!

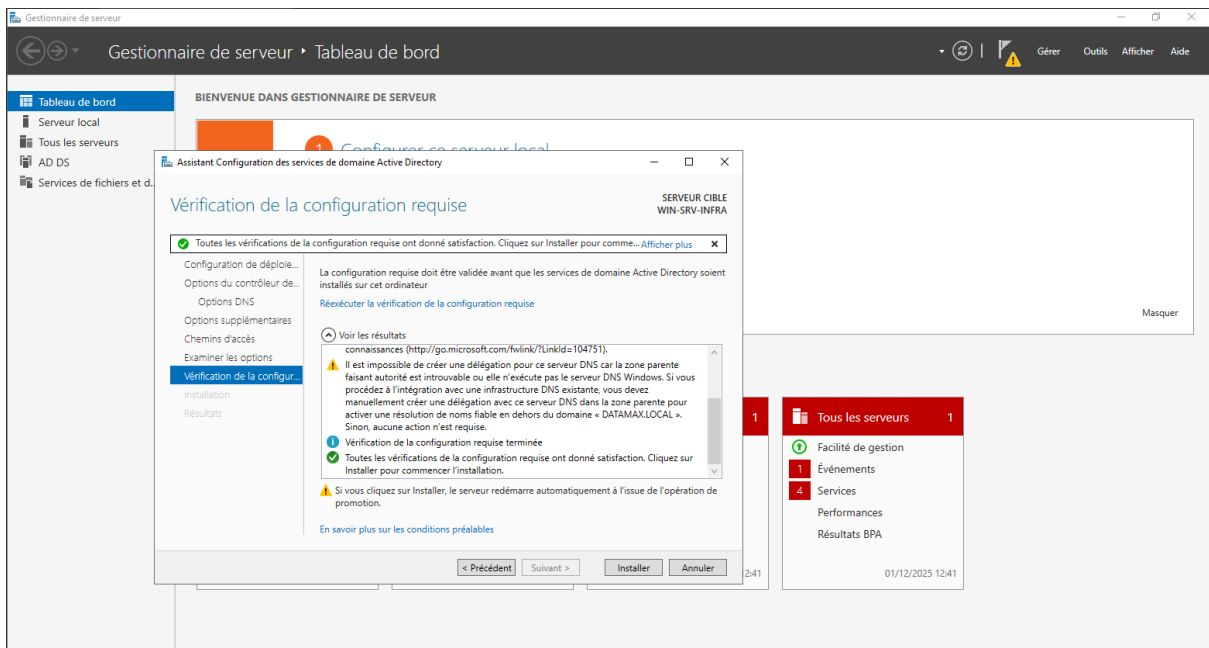
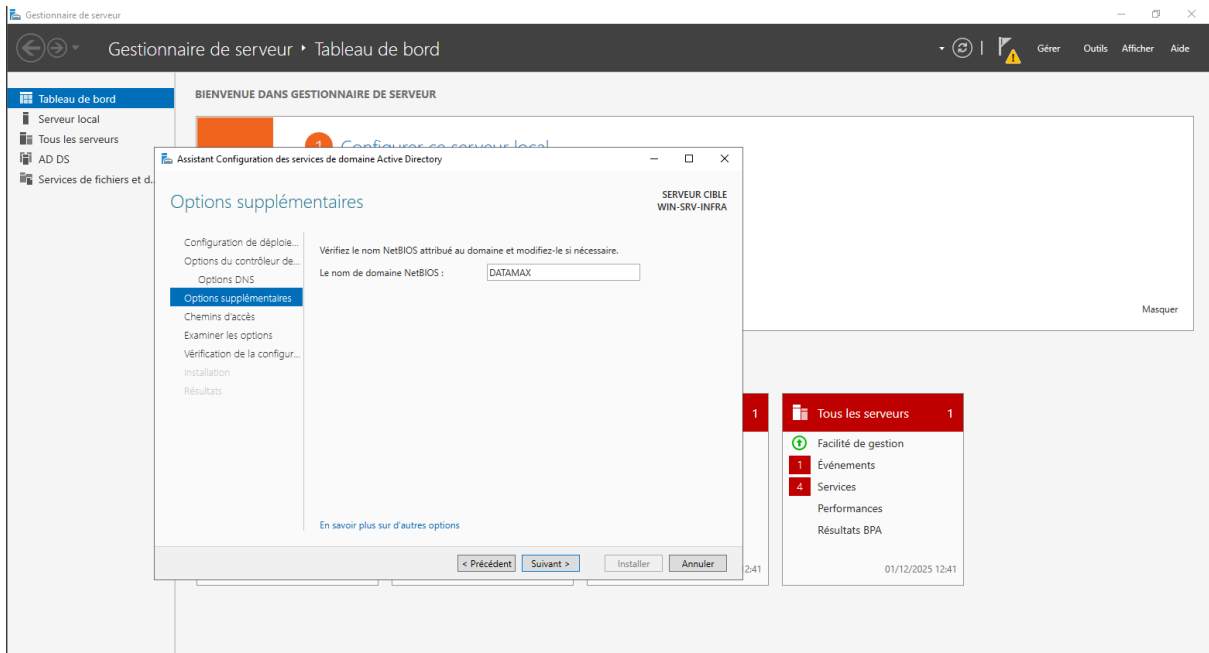

6.2/ Création du DHCP :

Assistant Ajout de rôles et de fonctionnalités

SERVEUR DE DESTINATION
WIN-SRV-INFRA.DATAMAX.LOCAL

Sélectionner des rôles de serveurs

Avant de commencer
Type d'installation
Sélection du serveur
Rôles de serveurs
Fonctionnalités
Serveur DHCP
Confirmation
Résultats

Sélectionnez un ou plusieurs rôles à installer sur le serveur sélectionné.

Rôles	Description
<input type="checkbox"/> Accès à distance	Le serveur DHCP (Dynamic Host Configuration Protocol) vous permet de configurer, gérer et fournir de manière centralisée des adresses IP temporaires et des informations connexes aux ordinateurs clients.
<input type="checkbox"/> Attestation d'intégrité de l'appareil	
<input type="checkbox"/> Contrôleur de réseau	
<input type="checkbox"/> Hyper-V	
<input type="checkbox"/> Serveur de télécopie	
<input checked="" type="checkbox"/> Serveur DHCP	
<input checked="" type="checkbox"/> Serveur DNS (Installé)	
<input type="checkbox"/> Serveur Web (IIS)	
<input type="checkbox"/> Service Guardian hôte	
<input checked="" type="checkbox"/> Services AD DS (Installé)	
<input type="checkbox"/> Services AD LDS (Active Directory Lightweight Dire	
<input type="checkbox"/> Services AD RMS (Active Directory Rights Manager	
<input type="checkbox"/> Services Bureau à distance	
<input type="checkbox"/> Services d'activation en volume	
<input type="checkbox"/> Services d'impression et de numérisation de docur	
<input type="checkbox"/> Services de certificats Active Directory	
<input type="checkbox"/> Services de fédération Active Directory (AD FS)	
<input checked="" type="checkbox"/> Services de fichiers et de stockage (2 sur 12 install	
<input type="checkbox"/> Services de stratégie et d'accès réseau	

Assistant Ajout de rôles et de fonctionnalités

SERVEUR DE DESTINATION
WIN-SRV-INFRA.DATAMAX.LOCAL

Confirmer les sélections d'installation

Avant de commencer
Type d'installation
Sélection du serveur
Rôles de serveurs
Fonctionnalités
Serveur DHCP
Confirmation
Résultats

Pour installer les rôles, services de rôle ou fonctionnalités suivants sur le serveur sélectionné, cliquez sur Installer.

Redémarrer automatiquement le serveur de destination, si nécessaire

Il se peut que des fonctionnalités facultatives (comme des outils d'administration) soient affichées sur cette page, car elles ont été sélectionnées automatiquement. Si vous ne voulez pas installer ces fonctionnalités facultatives, cliquez sur Précédent pour désactiver leurs cases à cocher.

Outils d'administration de serveur distant

Outils d'administration de rôles

Outils du serveur DHCP

Serveur DHCP

[Exporter les paramètres de configuration](#)
[Spécifier un autre chemin d'accès source](#)

Assistant Configuration post-installation DHCP

Autorisation

Description

Autorisation

Résumé

Spécifiez les informations d'identification à utiliser pour autoriser ce serveur DHCP dans les services AD DS.

Utiliser les informations d'identification de l'utilisateur suivant

Nom d'utilisateur :

Utiliser d'autres informations d'identification

Nom d'utilisateur :

Ignorer l'autorisation AD

< Précédent Suivant > Valider Annuler

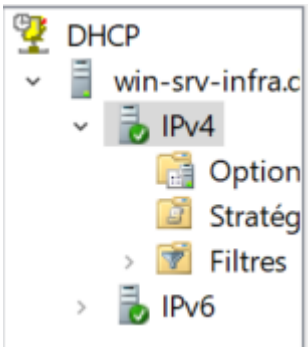

Exemple Zone 1 : Direction

Assistant Nouvelle étendue

Nom de l'étendue
Vous devez fournir un nom pour identifier l'étendue. Vous avez aussi la possibilité de fournir une description.

Tapez un nom et une description pour cette étendue. Ces informations vous permettront d'identifier rapidement la manière dont cette étendue est utilisée dans le réseau.

Nom :

Description :

< Précédent **Suivant >** Annuler

Assistant Nouvelle étendue

Plage d'adresses IP
Vous définissez la plage d'adresses en identifiant un jeu d'adresses IP consécutives.

Paramètres de configuration pour serveur DHCP

Entrez la plage d'adresses que l'étendue peut distribuer.

Adresse IP de début :

Adresse IP de fin :

Paramètres de configuration qui se propagent au client DHCP.

Longueur :

Masque de sous-réseau :

< Précédent **Suivant >** Annuler

Assistant Nouvelle étendue

Durée du bail
La durée du bail spécifie la durée pendant laquelle un client peut utiliser une adresse IP de cette étendue.

La durée du bail doit théoriquement être égale au temps moyen durant lequel l'ordinateur est connecté au même réseau physique. Pour les réseaux mobiles constitués essentiellement par des ordinateurs portables ou des clients d'accès à distance, des durées de bail plus courtes peuvent être utiles.

De la même manière, pour les réseaux stables qui sont constitués principalement d'ordinateurs de bureau ayant des emplacements fixes, des durées de bail plus longues sont plus appropriées.

Définissez la durée des baux d'étendue lorsqu'ils sont distribués par ce serveur.

Limitée à :

Jours : Heures : Minutes :

< Précédent **Suivant >** Annuler

Étendue [172.16.10.0] Direction **** Actif ****

Ensemble de toutes les zones incrément dans ipv4 :

The screenshot shows the DHCP server configuration interface. On the left, a tree view shows the hierarchy: DHCP > win-srv-infra.c > IPv4. Under IPv4, there are several 'Étendu' (Extended) zones and other configuration items like 'Options de serveur', 'Stratégies', and 'Filtres'. The main pane, titled 'Contenu du serveur DHCP', lists the following zones and their IP ranges:

- Étendue [172.16.70.0] Wifi Interne
- Étendue [172.16.60.0] Wifi invité
- Étendue [172.16.50.0] Serveur DMZ
- Étendue [172.16.40.0] Serveur Interne
- Étendue [172.16.30.0] Production
- Étendue [172.16.20.0] Administration
- Étendue [172.16.10.0] Direction

On the right, an 'État' (Status) column shows that all these zones are '** Actif **' (Active). A yellow vertical bar highlights this status column.

6.3/ Création du GLPI :

- Téléchargement de XAMPP :

The screenshot shows a web browser window displaying the 'XAMPP Download Success' page from Apache Friends. The page features a large heading 'Impressionnant !' and a message: 'Le téléchargement démarrera automatiquement. Sinon, Cliquez ici.' Below this, there are sections for 'Lecture' (Reading) and 'Parlez de XAMPP à vos amis' (Share XAMPP with your friends). The 'Lecture' section includes a FAQ and links to 'Linux Questions fréquentes', 'Windows Questions fréquentes', and 'OS X Questions fréquentes'. The 'Parlez de XAMPP à vos amis' section contains a social media sharing widget with a text box containing 'Je viens de récupérer #XAMPP à partir de @ApacheFriends https://www.apachefriends.org' and a 'Tweet !' button. There are also icons for Twitter and Facebook. At the bottom, there is a 'Communauté' (Community) section.

- Téléchargement de GLPI :

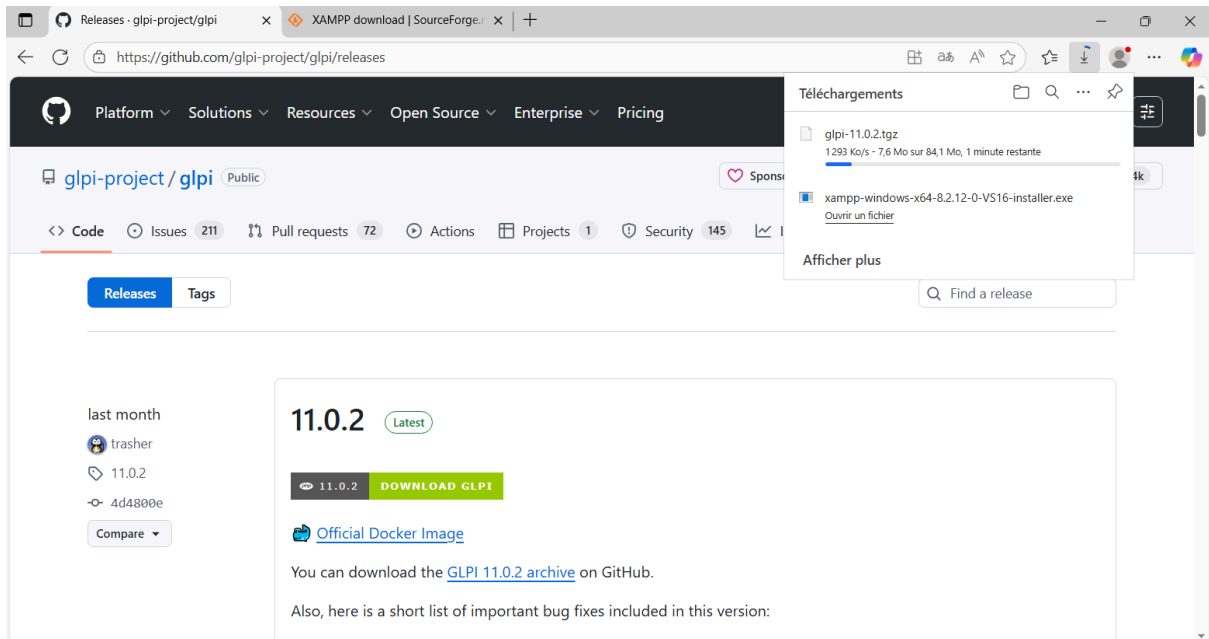

- Configuration de GLPI :



Setup GLPI | Download GLPI 10.0.18 | localhost/glpi/install/install.php

GLPI SETUP

Étape 0

Vérification de la compatibilité de votre environnement avec l'exécution de GLPI

TESTS EFFECTUÉS	RÉSULTATS
Requis Parser PHP	✓
Requis Configuration des sessions	✓
Requis Mémoire allouée	✓
Requis mysqli extension	✓
Requis Extensions du noyau de PHP	✓
Requis curl extension <i>Requis pour l'accès à distance aux ressources (requêtes des agents d'inventaire, Marketplace, flux RSS, ...).</i>	✓
Requis gd extension <i>Requis pour le traitement des images.</i>	✓
Requis intl extension <i>Requis pour l'internationalisation.</i>	✓
Requis zlib extension <i>Requis pour la gestion de la communication compressée avec les agents d'inventaire, l'installation de paquets gzip</i>	✓

Setup GLPI | Download GLPI 10.0.18 | localhost/glpi/install/install.php

GLPI SETUP

Étape 1

Configuration de la connexion à la base de données

Serveur SQL (MariaDB ou MySQL)

Utilisateur SQL

Mot de passe SQL

[Continuer >](#)

Setup GLPI x Download GLPI 10.0.18 x +

localhost/glpi/install/install.php



GLPI SETUP

Étape 2

Test de connexion à la base de données

✓ Connexion à la base de données réussie

Vous devez sélectionner une base de données :

Créer une nouvelle base ou utiliser une base existante :

- glpi
- phpmysqladmin
- test

Continuer >

Setup GLPI x Download GLPI 10.0.18 x +

localhost/glpi/install/install.php



GLPI SETUP

Étape 3

Initialisation de la base de données.

Base de données créée

OK - La base a bien été initialisée

Continuer >



- Gestion du Parc Informatique :

The screenshot displays the 'Gestion du Parc Informatique' dashboard. At the top, there is a 'Parc' dropdown menu and a '+' icon. To the right are icons for refresh, copy, share, and delete. The dashboard features a grid of 15 colored boxes representing different asset categories with their respective counts: Ordinateur (1), Logiciel (0), Matériels réseau (4), Baie (0), Châssis (0), Moniteur (0), Licence (0), Imprimante (0), PDU (0), Téléphone (0), Ordinateurs par Statut (1), Ordinateurs par Fabricant (HP, 0), Ordinateurs par Type (1), Matériels réseau par (Cisco, 0, 2), and Moniteurs par Fabricant (Aucune donnée trouvée).







Ordinateur :

Actions:

NOM	STATUT	FABRICANT	NUMÉRO DE SÉRIE	TYPE	MODÈLE	SYSTÈME D'EXPLOITATION - NOM	LIEU	DERNIÈRE MODIFICATION	COMPOSANTS - PROCESSEUR
DESKTOP-23UFH07	En service	HP		PC Fixe		Windows 11 Professionnel	ARRAS	2025-12-02 14:13	

15 lignes / page De 1 à 1 sur 1 lignes

Matériels réseau

Actions       

NOM	STATUT	FABRICANT	LIEU	TYPE	MODÈLE	FIRMWARE	DERNIÈRE MODIFICATION
<input type="checkbox"/> Catalyst 2960 Plus Serie PoE-8	En service	Cisco	ARRAS	Switch	Catalyst 2960 Plus Serie PoE-8		2025-12-02 14:15
<input type="checkbox"/> Catalyst 2960 Series	En service	Cisco	ARRAS	Switch	Catalyst 2960 Series		2025-12-02 14:15
<input type="checkbox"/> Catalyst 2960 Series	Hors service	Cisco	ARRAS	Switch	Catalyst 2960 Series		2025-12-02 14:12
<input type="checkbox"/> Cisco 2900 Series	En service	Cisco	ARRAS	Routeur	Cisco 2900 Series		2025-12-02 14:14

15 lignes / page De 1 à 4 sur 4 lignes

Création d'un ticket sur le compte de Mathis.BERGER :

Description de la demande ou de l'incident

Type: Incident

Catégorie: Problème_Réseaux *i*

Urgence: Haute

Éléments associés: +

Observateurs: x  TECHNICIEN INFO

Lieu: ARRAS *i* 

Titre: Problème de connexion réseau sur le PC de bureau

Description *
 Paragraphe *B I* ...

L'utilisateur rencontre un problème de connexion réseau sur son PC de bureau. Il ne parvient pas à se connecter à Internet ni au réseau interne de l'entreprise.

- Le message d'erreur affiché est : "Connexion limitée" ou "Pas de connexion Internet".
- La carte réseau semble être activée, mais aucune connexion n'est établie.
- Le problème persiste après un redémarrage du PC et un débranchement/rebranchement du câble Ethernet.
- D'autres appareils sur le même réseau (comme des

Résultat qu'on obtient après l'envoi du ticket :

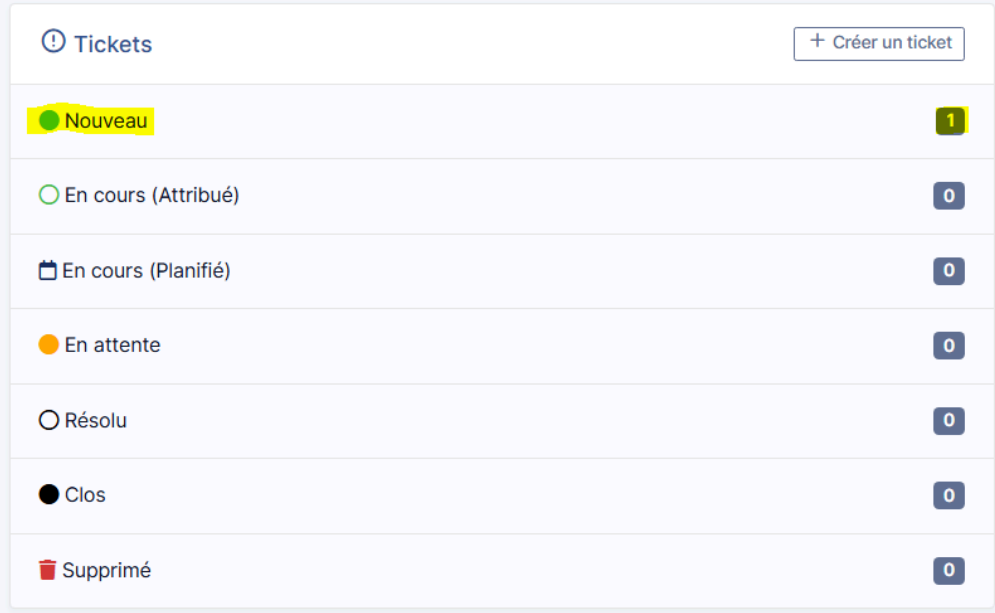

The screenshot shows a 'Tickets' dashboard with a '+ Créer un ticket' button in the top right. Below the header is a table with 8 rows, each representing a ticket status. The 'Nouveau' status is highlighted in yellow and has a count of 1. All other statuses have a count of 0. At the bottom of the dashboard, there is a link for 'FLUX RSS PUBLICS'.

Status	Count
Nouveau	1
En cours (Attribué)	0
En cours (Planifié)	0
En attente	0
Résolu	0
Clos	0
Supprimé	0

FLUX RSS PUBLICS

Conclusion :

Pour conclure, ce projet sur l'infrastructure de l'entreprise DATAMAX nous a permis de mettre en place des VLANS, intégrer la tolérance au panne pour les switchs ou le Windows Serveur. Nous avons déployé plusieurs services comme un Active Directory, un DHCP ou encore un GLPI.

Ce projet nous a permis de développer encore plus nos compétences en réseaux, virtualisation, ou encore de maîtriser encore plus Windows serveur.