

**Tom CLEMENT  
Antoine BERTHE  
William COLLE**

**Du 07/04/2026 au 28/04/2026**

# **Projet 2 - Administration système**



**l'école d'ingénierie  
informatique**

**Encadré par :  
Rachid BRIKI**

# Sommaire :

Contexte.

Organisation de l'équipe.

Les VLANs.

Schéma physique et logique.

Active Directory.

Gestion des sauvegardes.

GLPI.

Conclusion.

## Contexte :

L'entreprise GSB située à Arras travaille sur les recherches médicales.

GSB a décidé d'occuper les trois étages du bâtiment. Les deux étages supérieurs sont maintenant réservés aux laboratoires, avec un accès sécurisé pour les chercheurs. Le rez-de-chaussée accueille les bureaux pour la direction, l'administration et l'équipe informatique.

L'objectif était d'installer et de configurer une infrastructure système et réseaux.

# Organisation de l'équipe :

- TRELLO

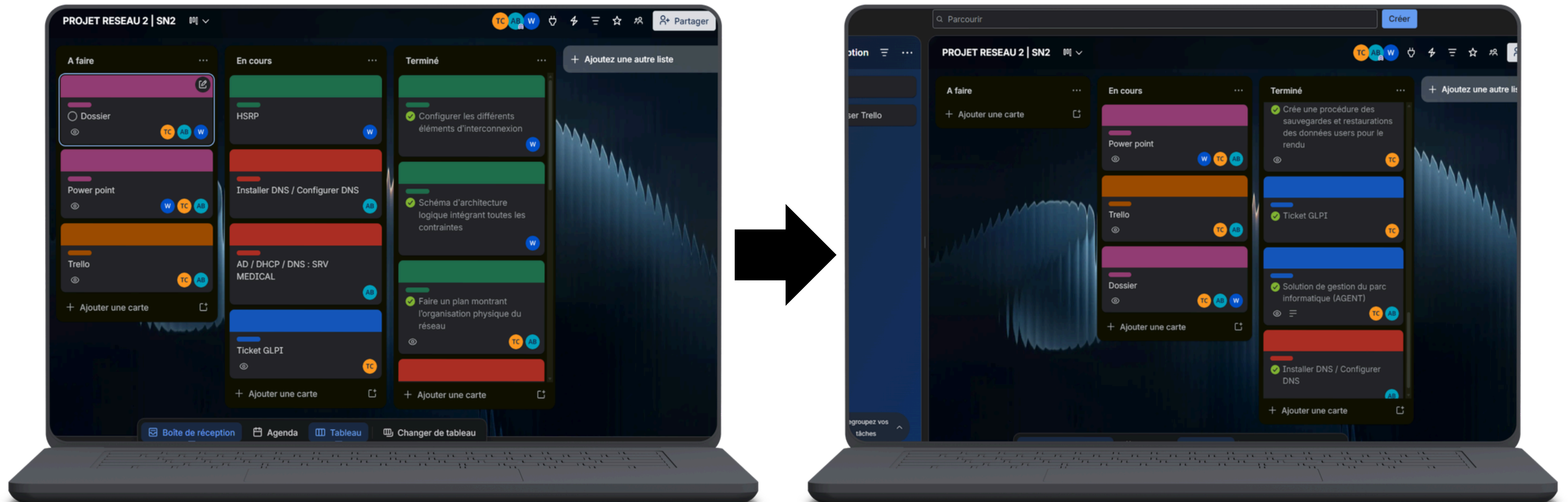

# Les VLANs :

| <b>VLAN :</b> | <b>NOM :</b>      | <b>RESEAU :</b> |
|---------------|-------------------|-----------------|
| 1             | VLAN_DEFAULT      | 10.62.1.0/24    |
| 10            | VLAN_GESTION      | 10.62.10.0/24   |
| 20            | VLAN_FINANCE      | 10.62.20.0/24   |
| 30            | VLAN_RECHERCHE    | 10.62.30.0/24   |
| 40            | VLAN_DIRECTION    | 10.62.40.0/24   |
| 50            | VLAN_INFORMATIQUE | 10.62.50.0/24   |
| 60            | VLAN_WIFI-INVITE  | 10.62.60.0/24   |
| 70            | VLAN_SERVEURS     | 10.62.70.0/24   |
| 80            | VLAN_DMZ          | 10.62.80.0/24   |

# Le schéma physique :

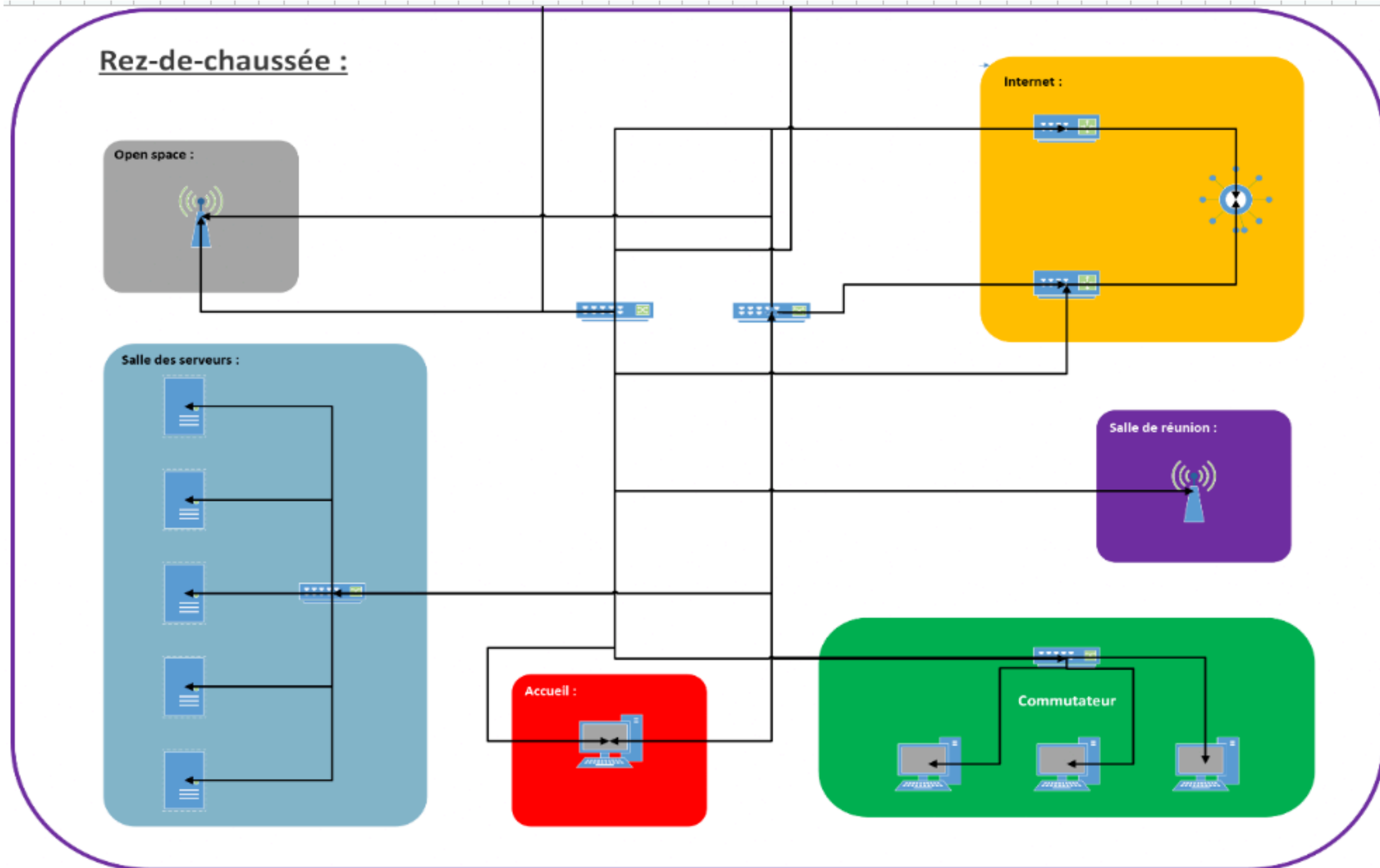

## Etage 2 :

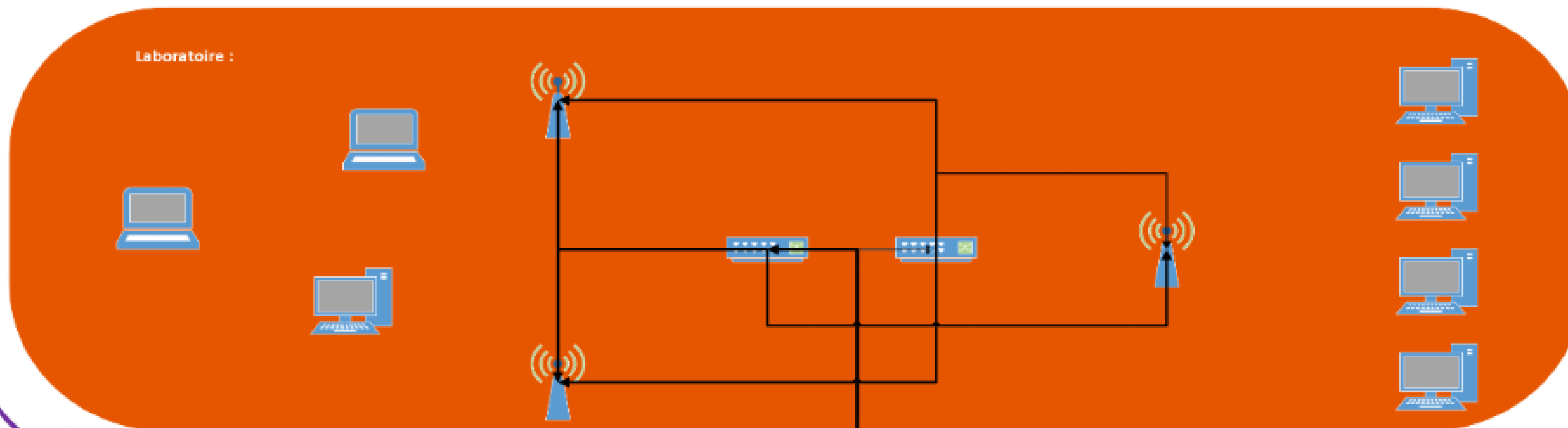

## Etage 1 :

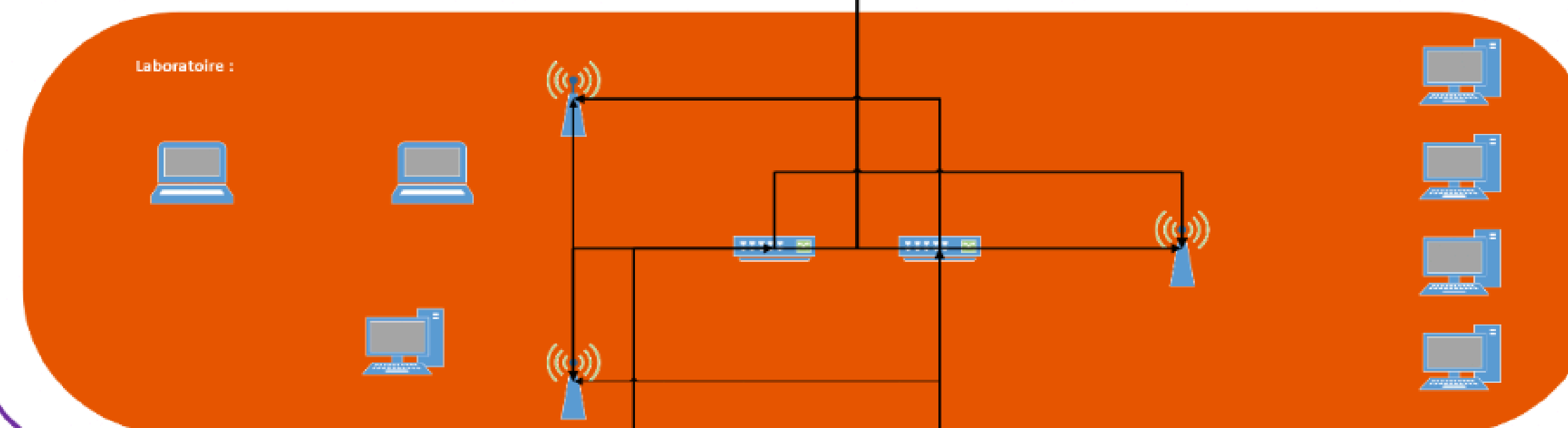

# Le schéma logique :

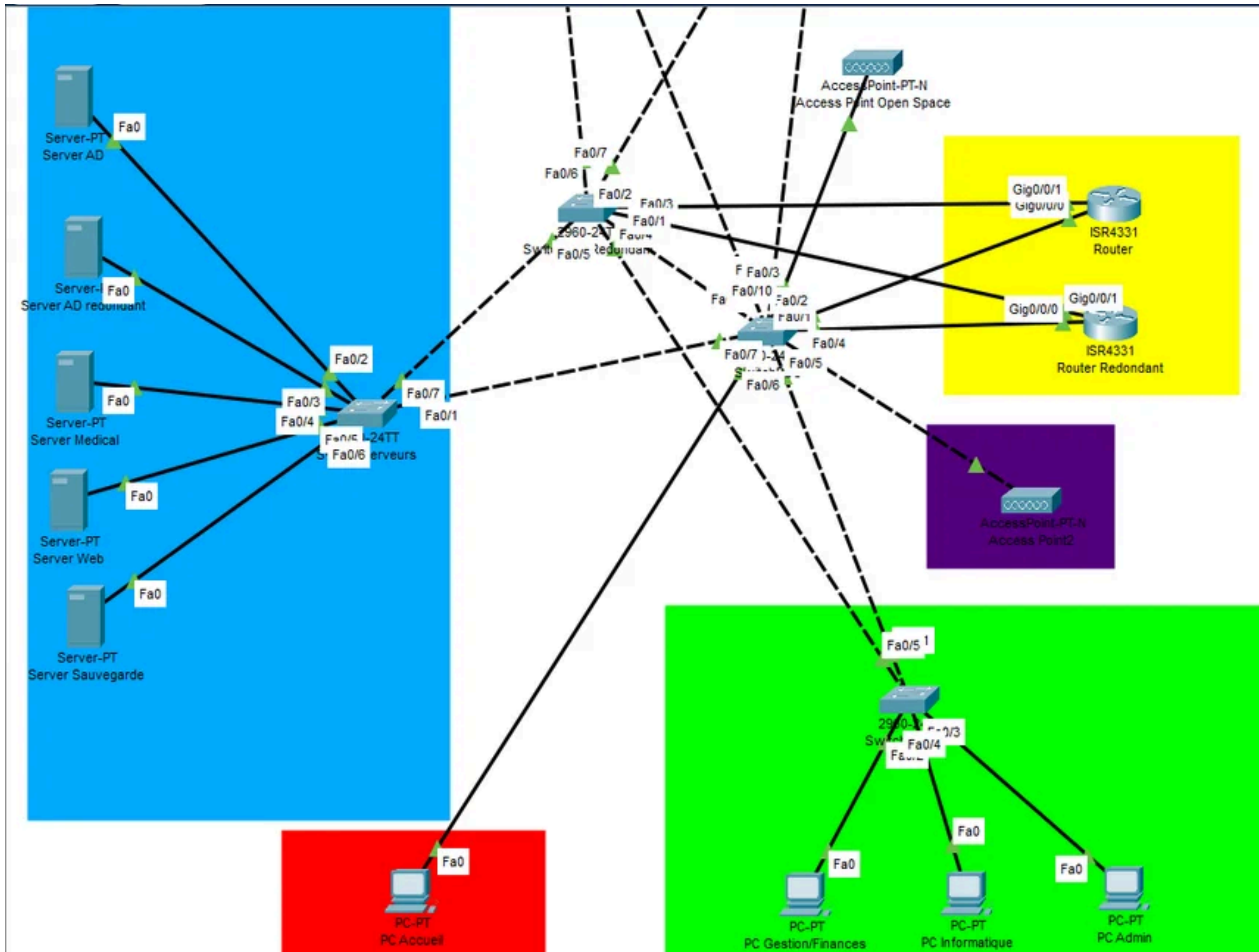

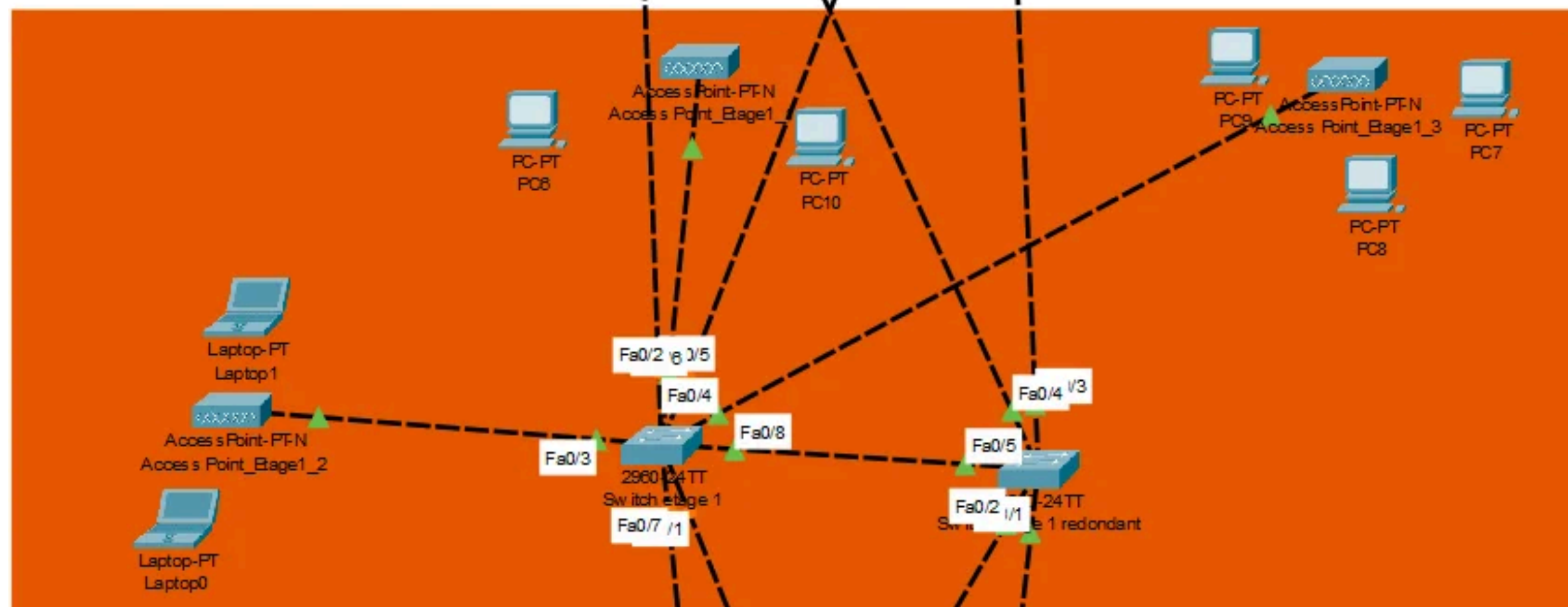
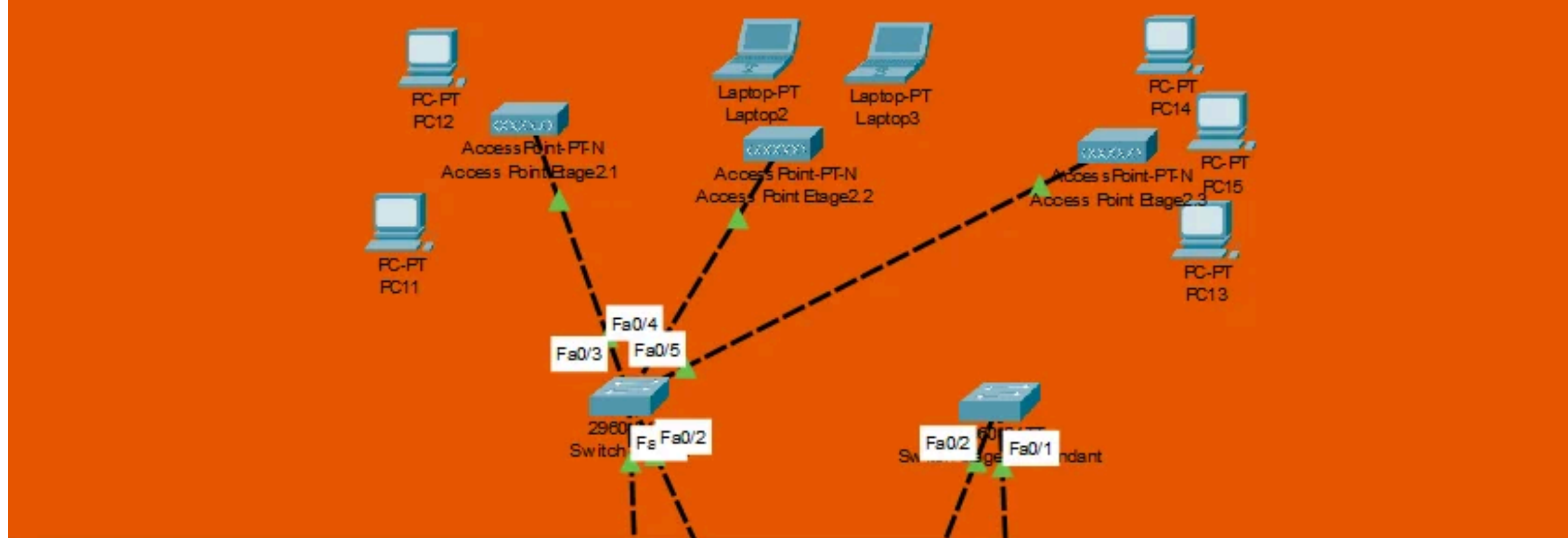

# Active Directory:

The screenshot displays the Windows Server Management console. The main window is titled 'Gestionnaire de serveur' and shows a 'Tableau de bord' (Dashboard) with a navigation pane on the left. The dashboard includes a 'BIENVENUE DANS GESTIONNAIRE DE SERVEUR' section with a 'DÉMARRAGE RAPIDE' (Quick Start) guide. The guide lists five steps: 1. Configurer ce serveur local, 2. Ajouter des rôles et des fonctionnalités, 3. Ajouter d'autres serveurs à gérer, 4. Créer un groupe de serveurs, and 5. Connecter ce serveur aux services cloud. Below this is a 'Rôles et groupes de serveurs' section showing a summary of roles and server groups. A task window is open in the foreground, titled 'Configuration post-déploiement...', with a yellow warning icon. The task window contains the following text: 'Configuration requise pour : Services AD DS à WIN-SRV-100', a link 'Promouvoir ce serveur en contrôleur de domaine', an 'Installation de fonctionnalité' section with a blue information icon and text 'Configuration requise. Installation réussie sur WIN-SRV-100.', a link 'Ajouter des rôles et fonctionnalités', and a 'Détails de la tâche' section. The task window also has a 'Masquer' (Hide) button in the bottom right corner.

**Tableau de bord**

- Serveur local
- Tous les serveurs
- AD DS
- Services de fichiers et d...

**BIENVENUE DANS GESTIONNAIRE DE SERVEUR**

**DÉMARRAGE RAPIDE**

- 1 Configurer ce serveur local
- 2 Ajouter des rôles et des fonctionnalités
- 3 Ajouter d'autres serveurs à gérer
- 4 Créer un groupe de serveurs
- 5 Connecter ce serveur aux services cloud

**NOUVEAUTÉS**

**EN SAVOIR PLUS**

**Rôles et groupes de serveurs**  
Rôles : 2 | Groupes de serveurs : 1 | Nombre total de serveurs : 1

| Rôle                                | Nombre |
|-------------------------------------|--------|
| AD DS                               | 1      |
| Services de fichiers et de stockage | 1      |
| Serveur local                       | 1      |
| Tous les serveurs                   | 1      |

**AD DS** (1)

- Facilité de gestion
- Événements
- Services
- Performances

**Services de fichiers et de stockage** (1)

- Facilité de gestion
- Événements
- Performances
- Résultats BPA

**Serveur local** (1)

- Facilité de gestion
- 1 Événements
- Services
- Performances

**Tous les serveurs** (1)

- Facilité de gestion
- 1 Événements
- Services
- Performances

**Configuration post-déploiement...** (TÂCH... | X)

Configuration requise pour : Services AD DS à WIN-SRV-100

[Promouvoir ce serveur en contrôleur de domaine](#)

**Installation de fonctionnalité**

Configuration requise. Installation réussie sur WIN-SRV-100.

[Ajouter des rôles et fonctionnalités](#)

Détails de la tâche

Masquer

Assistant Configuration des services de domaine Active Directory

## Configuration de déploiement

SERVEUR CIBLE  
WIN-SRV-100

- Configuration de déploie...
- Options du contrôleur de...
- Options supplémentaires
- Chemins d'accès
- Examiner les options
- Vérification de la configur...
- Installation
- Résultats

Sélectionner l'opération de déploiement

- Ajouter un contrôleur de domaine à un domaine existant
- Ajouter un nouveau domaine à une forêt existante
- Ajouter une nouvelle forêt

Spécifiez les informations de domaine pour cette opération

Nom de domaine racine :

[En savoir plus sur les configurations de déploiement](#)

< Précédent Suivant > Installer Annuler

Assistant Configuration des services de domaine Active Directory

## Options supplémentaires

SERVEUR CIBLE  
WIN-SRV-100

- Configuration de déploie...
- Options du contrôleur de...
- Options DNS
- Options supplémentaires
- Chemins d'accès
- Examiner les options
- Vérification de la configur...
- Installation
- Résultats

Vérifiez le nom NetBIOS attribué au domaine et modifiez-le si nécessaire.

Le nom de domaine NetBIOS :

[En savoir plus sur d'autres options](#)

< Précédent Suivant > Installer Annuler

Utilisateurs et ordinateurs Active Directory

Fichier Action Affichage ?

Utilisateurs et ordinateurs Active Directory [WIN-SRV-100.AF]

- Requêtes enregistrées
- ARRAS.GSB.LOCAL
  - Builtin
  - Computers
  - DIRECTION
  - Domain Controllers
  - FINANCES
  - ForeignSecurityPrincipals
  - GESTIONS
  - INFORMATIQUE**
  - Managed Service Accounts
  - Users

| Nom                           | Type             | Description |
|-------------------------------|------------------|-------------|
| Administrateur Antoine BERTHE | Utilisateur      |             |
| Administrateur Tom CLEMENT    | Utilisateur      |             |
| Administrateur William COLLE  | Utilisateur      |             |
| Antoine BERTHE                | Utilisateur      |             |
| DESK-INFO-001                 | Ordinateur       |             |
| INFORMATIQUE-GSB              | Groupe de séc... |             |
| Tom CLEMENT                   | Utilisateur      |             |
| William COLLE                 | Utilisateur      |             |

← Paramètres

Rechercher un paramètre

**Système > Informations système**

GSB  
Compte local

- Accueil
- Système**
- Bluetooth et appareils
- Réseau et Internet
- Personnalisation
- Applications
- Comptes
- Heure et langue
- Jeux
- Accessibilité
- Confidentialité et sécurité
- Windows Update

|                         |                 |                       |   |
|-------------------------|-----------------|-----------------------|---|
| Stockage                | Carte graphique | Mémoire RAM installée | Processeur                                  |
| <b>64 GB</b>            | <b>4 MB</b>     | <b>4,00 Go</b>        | <b>13th Gen Intel(R) Core(TM) i7-13620H</b> |
| 25 GB sur 64 GB utilisé | VMware SVGA 3D  | DRAM                  | 2.92 GHz (2 processors)                     |

DESKTOP-M320O31  
VMware20,1 Renommer ce PC

Spécifications de l'appareil Copier ^

|                            |   |
|----------------------------|---|
| Nom de l'appareil          |   |
| Processeur                 | 2.92 GHz (2 processeurs)  |
| Mémoire RAM installée      | 4,00 Go   |
| ID de périphérique         | D2623A73-CD30-4521-8502-35EFFF0D7E63  |
| ID de produit              | 00330-80000-00000-AA187   |
| Type du système            | Système d'exploitation 64 bits, processeur x64  |
| Stylet et fonction tactile | La fonctionnalité d'entrée tactile ou avec un stylet n'est pas disponible sur cet écran |

Liens connexes [Domaine ou groupe de travail](#) [Protection du système](#) [Paramètres avancés du système](#)

Spécifications de Windows Copier ^

|         |                          |
|---------|--------------------------|
| Édition | Windows 11 Professionnel |
| Version | 25H2                     |

Modification du nom ou du domaine de l'ordinateur

**Bienvenue dans le domaine ARRAS.GSB.LOCAL.**

OK

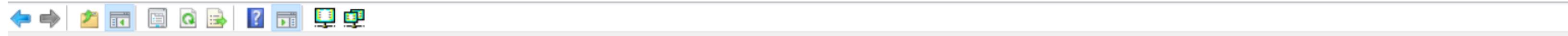

| Contenu du serveur DHCP                | État             | Description            | Relati | Actions        |
|--|------------------|------------------------|--------|----------------|
| Options de serveur                     |                  |                        |        | IPv4           |
| Étendue [10.62.1.0] VLAN_DEFAULT       | ** Actif **      | VLAN 1 : DEFAULT       |        | Autres actions |
| Étendue [10.62.10.0] VLAN_GESTIONS     | ** Actif **      | VLAN 10 : GESTIONS     |        |                |
| Étendue [10.62.20.0] VLAN_FINANCES     | ** Actif **      | VLAN 20 : FINANCES     |        |                |
| Étendue [10.62.30.0] VLAN_RECHERCHE    | ** Actif **      | VLAN 30 : RECHERCHE    |        |                |
| Étendue [10.62.40.0] VLAN_DIRECTION    | ** Actif **      | VLAN 40 : DIRECTION    |        |                |
| Étendue [10.62.50.0] VLAN_INFORMATIQUE | ** Actif **      | VLAN 50 : INFORMATIQUE |        |                |
| Étendue [10.62.60.0] VLAN_WIFI-INVITE  | ** Actif **      | VLAN 60 : WIFI-INVITE  |        |                |
| Étendue [10.62.70.0] VLAN_SERVEURS     | ** Actif **      | VLAN 70 : SERVEURS     |        |                |
| Étendue [10.62.80.0] VLAN_DMZ          | Inactif/inactive | VLAN 80 : DMZ          |        |                |
| Stratégies                             |                  |                        |        |                |
| Filtres                                |                  |                        |        |                |



- DNS
  - WIN-SRV-100
    - Zones de recherche directes
      - \_msdcs.ARRAS.GSB.LOCAL
        - ARRAS.GSB.LOCAL
          - \_msdcs
          - \_sites
          - \_tcp
          - \_udp
          - DomainDnsZones
          - ForestDnsZones
          - RECHERCHE
    - Zones de recherche inversée
    - Points d'approbation
    - Redirecteurs conditionnels

| Nom                           | Type                 | Données                         | Horodateur          |
|-------------------------------|----------------------|---------------------------------|---------------------|
| _msdcs                        |                      |                                 |                     |
| _sites                        |                      |                                 |                     |
| _tcp                          |                      |                                 |                     |
| _udp                          |                      |                                 |                     |
| DomainDnsZones                |                      |                                 |                     |
| ForestDnsZones                |                      |                                 |                     |
| RECHERCHE                     |                      |                                 |                     |
| (identique au dossier parent) | Source de nom (SOA)  | [1661], win-srv-100.arras.gs... | statique            |
| (identique au dossier parent) | Serveur de noms (NS) | win-srv-100.arras.gsb.local.    | statique            |
| (identique au dossier parent) | Hôte (A)             | 10.62.70.10                     | 13/04/2026 14:00:00 |
| (identique au dossier parent) | Hôte (A)             | 10.60.12.15                     | 20/04/2026 08:00:00 |
| DESK-INFO-001                 | Hôte (A)             | 10.62.70.100                    | 20/04/2026 09:00:00 |
| win-srv-100                   | Hôte (A)             | 10.62.70.10                     | statique            |
| WEB                           | Hôte (A)             | 10.60.80.10                     |                     |
| SwitchRDC                     | Hôte (A)             | 10.62.50.20                     |                     |

Gestionnaire DNS

Fichier Action Affichage ?

DNS

- WIN-SRV-100
  - Zones de recherche directes
  - Zones de recherche inversée
    - 70.62.10.in-addr.arpa
  - Points d'approbation
  - Redirecteurs conditionnels

| Nom                           | Type                 | Données  | Horodateur          |
|-------------------------------|----------------------|--|---------------------|
| (identique au dossier parent) | Source de nom (SOA)  | [6], win-srv-100.arras.gsb.local., hostmaster.arras.gsb.local. | statique            |
| (identique au dossier parent) | Serveur de noms (NS) | win-srv-200.recherche.arras.gsb.local.                         | statique            |
| (identique au dossier parent) | Serveur de noms (NS) | win-srv-100.arras.gsb.local.                                   | statique            |
| 10.62.70.10                   | Pointeur (PTR)       | WIN-SRV-100.ARRAS.GSB.LOCAL.                                   | statique            |
| 10.62.70.100                  | Pointeur (PTR)       | DESK-INFO-001.ARRAS.GSB.LOCAL.                                 | 24/04/2026 19:00:00 |
| 10.62.70.20                   | Pointeur (PTR)       | WIN-SRV-200.RECHERCHE.ARRAS.GSB.LOCAL.                         | statique            |
| 10.62.70.200                  | Pointeur (PTR)       | DSK-MED-001.RECHERCHE.ARRAS.GSB.LOCAL.                         | 24/04/2026 19:00:00 |

```
Windows PowerShell
Copyright (C) Microsoft Corporation. Tous droits réservés.

Installez la dernière version de PowerShell pour de nouvelles fonctionnalités et améliorations ! https://aka.ms/PSWindows

PS C:\Users\antoine.berthe> nslookup 10.62.70.10
Serveur : win-srv-100.arras.gsb.local
Address: 10.62.70.10

Nom : win-srv-100.arras.gsb.local
Address: 10.62.70.10

PS C:\Users\antoine.berthe> nslookup WIN-SRV-100.ARRAS.GSB.LOCAL
Serveur : win-srv-100.arras.gsb.local
Address: 10.62.70.10

Nom : WIN-SRV-100.ARRAS.GSB.LOCAL
Addresses: 2a01:cb0c:839:a400:24ce:8772:ed9c:fc9d
           10.62.70.10
           192.168.1.38

PS C:\Users\antoine.berthe> |
```

Fichier Action Affichage ?

← → ↶ ↷ ?

Stratégie GSB - GPO Default [WIN-SRV-100] ^

- Configuration ordinateur
  - Stratégies
    - Paramètres du logiciel
    - Paramètres Windows
      - Stratégie de résolution de no
      - Scripts (démarrage/arrêt)
      - Paramètres de sécurité
        - Stratégies de comptes
          - Stratégie de mot de p
          - Stratégie de verrouilla
          - Stratégie Kerberos
        - Stratégies locales
        - Journal des événements
        - Groupes restreints
        - Services système
        - Registre
        - Système de fichiers
        - Stratégies de réseau filaire
        - Pare-feu Windows Defenc
        - Stratégies du gestionnaire
        - Stratégies de réseau sans
        - Stratégies de clé publique
        - Stratégies de restriction Ic
        - Stratégies de contrôle de
        - Stratégies de sécurité IP s
        - Configuration avancée de
      - QoS basée sur la stratégie
    - Modèles d'administration : défin
      - Composants Windows

| Stratégie  | Paramètres de stratégie   |
|--|---------------------------|
| Assouplir les limites de longueur minimale du mot de passe           | Non défini                |
| Audit de la longueur minimale du mot de passe                        | Non défini                |
| Conserver l'historique des mots de passe                             | 3 mots de passe mémorisés |
| Durée de vie maximale du mot de passe                                | Non défini                |
| Durée de vie minimale du mot de passe                                | Non défini                |
| Enregistrer les mots de passe en utilisant un chiffrement réversible | Non défini                |
| Le mot de passe doit respecter des exigences de complexité           | Activé                    |
| Longueur minimale du mot de passe                                    | 13 caractère(s)           |



- Stratégie GSB - GPO Default [WI]
- Configuration ordinateur
  - Stratégies
  - Préférences
- Configuration utilisateur
  - Stratégies
  - Préférences
    - Paramètres Windows
      - Applications
      - Mappages de lecteur
      - Environnement
      - Fichiers
      - Dossiers
      - Fichiers .ini
    - Registre
    - Raccourcis
    - Paramètres du Panneau de configuration

## Mappages de lecteur

### Traitement en cours

- Arrêter le traitement des éléments dans l'extension dans le cas de l'erreur : Non
- Exécuter dans le contexte utilisateur : Non
- Supprimer (si non appliqué) : Non
- Appliquer une fois : Non
- Filtré directement : Non

### Description

Aucune description fournie.

### Propriétés de : P:

Général Commun

Action : Mettre à jour

Emplacement : \\10.62.70.10\Users\SAUVEGARDES\Documen ...

Reconnecter :  Libeller en tant que : PERSO

Lettre de lecteur

Utiliser le premier disponible, en commençant à :  Utiliser : P

Se connecter en tant que (facultatif)

Nom d'utilisateur :

Mot de passe :  Confirmer le mot de passe

Masquer/Afficher ce lecteur

Aucune modification

Masquer ce lecteur

Afficher ce lecteur

Masquer/Afficher tous les lecteurs

Aucune modification

Masquer tous les lecteurs

Afficher tous les lecteurs

OK Annuler Appliquer Aide

Documents\GSB\Utilisateurs\%username% Reconnecter

Oui

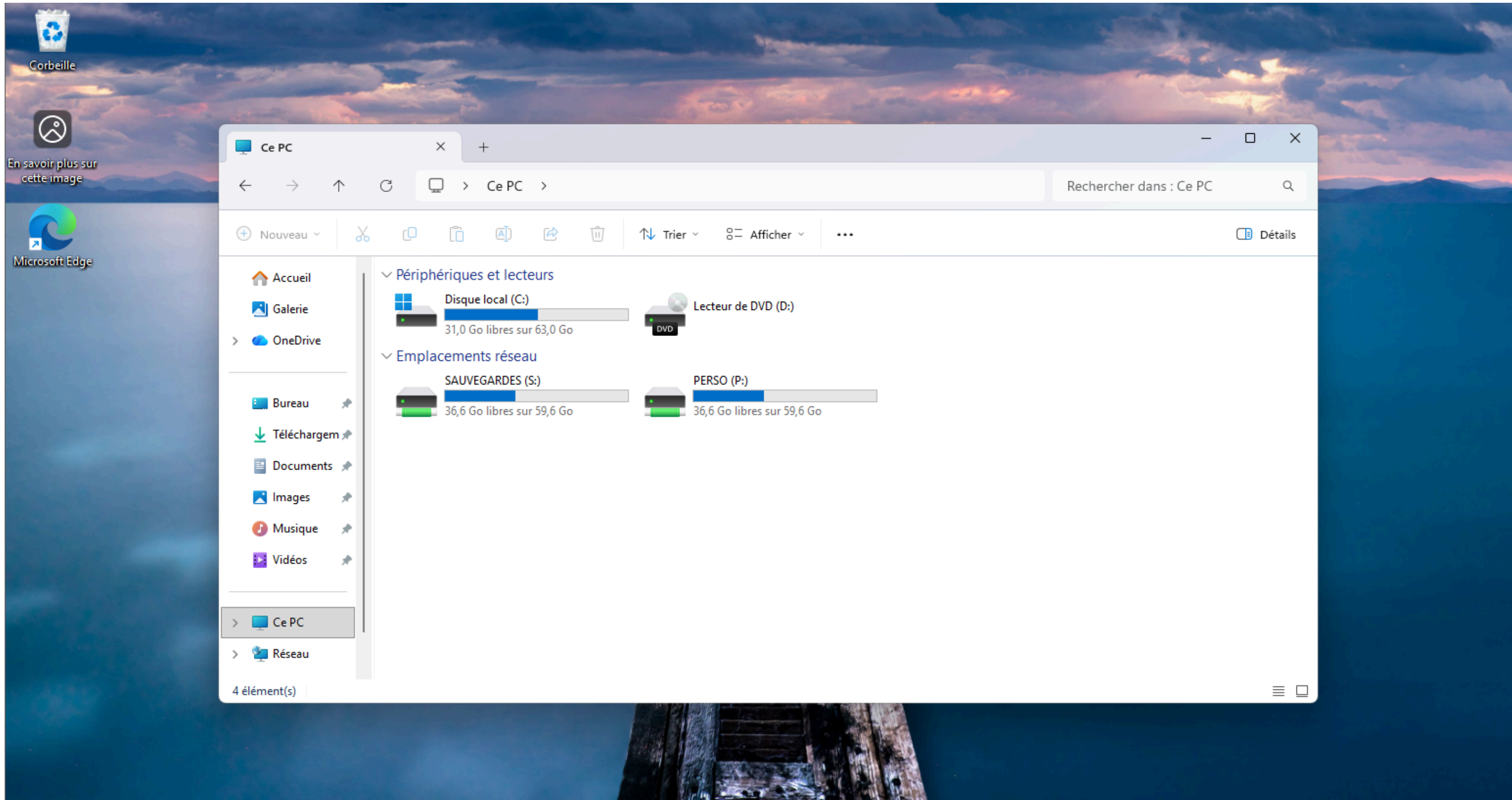

Éditeur de gestion des stratégies de groupe

Fichier Action Affichage ?

Stratégie GSB - GPO Default [WIN-SRV-100.ARRAS.GSB.]

- Configuration ordinateur
  - Stratégies
  - Préférences
- Configuration utilisateur
  - Stratégies
    - Paramètres du logiciel
    - Paramètres Windows
      - Scripts (ouverture/fermeture de session)
      - Paramètres de sécurité
      - Redirection de dossiers
        - AppData(Roaming)
        - Bureau
        - Menu Démarrer
        - Documents
        - Images
        - Musique
        - Vidéos
        - Favoris
        - Contacts
        - Téléchargement
        - Liens
        - Recherches
        - Parties enregistrées
      - QoS basée sur la stratégie
      - Modèles d'administration : définitions de str.
      - Préférences

Nom

- AppData(Roaming)
- Bureau
- Menu Démarrer
- Documents
- Images
- Musique
- Vidéos
- Favoris
- Contacts
- Téléchargement
- Liens
- Recherches
- Parties enregistrées

Propriétés de : Bureau

Cible Paramètres

Vous pouvez spécifier l'emplacement du dossier Bureau.

Paramètre : De base - Rediriger les dossiers de tout le monde vers le même emplacement

Ce dossier va être redirigé vers l'emplacement spécifié.

Emplacement du dossier cible

Rediriger vers l'emplacement suivant

Chemin d'accès de la racine :

\\10.62.70.10\Users\SAUVEGARDES\Documents\GSB\Bureau

Parcourir...

OK Annuler Appliquer



Corbeille



Microsoft Edge



En savoir plus sur  
cette image

Accès au dossier de destination refusé

⚠ Vous devez disposer d'une autorisation pour effectuer cette action

 Bureau  
Affiche les fichiers, les dossiers, les raccourcis de programmes, et d'autres éléments sur le Bureau.

Recommencer Annuler

# Active Directory 2 :

The screenshot displays the Windows Server Management console with the 'Assistant Configuration des services de domaine Active Directory' wizard open. The wizard is at the 'Configuration de déploiement' step, where the user is configuring a new child domain. The target server is identified as 'SERVEUR CIBLE WIN-SRV-200'. The deployment options are: 'Ajouter un contrôleur de domaine à un domaine existant' (unselected), 'Ajouter un nouveau domaine à une forêt existante' (selected), and 'Ajouter une nouvelle forêt' (unselected). The parent domain is 'ARRAS.GSB.LOCAL' and the new domain name is 'RECHERCHE'. The user is prompted to provide identification information for the operation, with 'ARRAS.GSB.LOCAL\Administrateur' entered. The wizard includes navigation buttons: '< Précédent', 'Suivant >', 'Installer', and 'Annuler'. The background shows the 'Tableau de bord' with a 'Tous les serveurs' tile and a 'Services' tile.

Gestionnaire de serveur

Gestionnaire de serveur ▶ Tableau de bord

Tableau de bord

Assistant Configuration des services de domaine Active Directory

### Configuration de déploiement

SERVEUR CIBLE  
WIN-SRV-200

Configuration de déploie...

Options du contrôleur de...

Options supplémentaires

Chemins d'accès

Examiner les options

Vérification de la configur...

Installation

Résultats

Sélectionner l'opération de déploiement

Ajouter un contrôleur de domaine à un domaine existant

Ajouter un nouveau domaine à une forêt existante

Ajouter une nouvelle forêt

Spécifiez les informations de domaine pour cette opération

Sélectionnez le type de domaine :

Nom du domaine parent :  Sélectionner...

Nouveau nom de domaine :

Fournir les informations d'identification pour effectuer cette opération

ARRAS.GSB.LOCAL\Administrateur Modifier...

En savoir plus sur les configurations de déploiement

< Précédent Suivant > Installer Annuler

Résultats BPA

Résultats BPA

16/04/2026 11:59

16/04/2026 11:59

Tous les serveurs 1

- Facilité de gestion
- Événements
- 1 Services
- Performances
- Résultats BPA

Masquer



- DNS
  - WIN-SRV-200
    - Zones de recherche directes
    - Zones de recherche inversée
      - 70.62.10.in-addr.arpa
    - Points d'approbation
    - Redirecteurs conditionnels

| Nom                           | Type                 | Données                       | Horodateur          |
|-------------------------------|----------------------|-------------------------------|---------------------|
| (identique au dossier parent) | Source de nom (SOA)  | [6], win-srv-200.recherche... | statique            |
| (identique au dossier parent) | Serveur de noms (NS) | win-srv-200.recherche.arr...  | statique            |
| (identique au dossier parent) | Serveur de noms (NS) | win-srv-100.arras.gsb.local.  | statique            |
| 10.62.70.10                   | Pointeur (PTR)       | WIN-SRV-100.ARRAS.GSB....     | statique            |
| 10.62.70.100                  | Pointeur (PTR)       | DESK-INFO-001.ARRAS.GS...     | 24/04/2026 19:00:00 |
| 10.62.70.20                   | Pointeur (PTR)       | WIN-SRV-200.RECHERCH...       | statique            |
| 10.62.70.200                  | Pointeur (PTR)       | DSK-MED-001.RECHERCH...       | 24/04/2026 19:00:00 |

```
Windows PowerShell
Copyright (C) Microsoft Corporation. Tous droits réservés.

Installez la dernière version de PowerShell pour de nouvelles fonctionnalités et améliorations ! https://aka.ms/PSWindows

PS C:\Users\antoine.berthe> nslookup 10.62.70.20
Serveur : win-srv-100.arras.gsb.local
Address: 10.62.70.10

Nom : WIN-SRV-200.RECHERCHE.ARRAS.GSB.LOCAL
Address: 10.62.70.20

PS C:\Users\antoine.berthe> nslookup WIN-SRV-200.RECHERCHE.ARRAS.GSB.LOCAL
Serveur : win-srv-100.arras.gsb.local
Address: 10.62.70.10

Nom : WIN-SRV-200.RECHERCHE.ARRAS.GSB.LOCAL
Address: 10.62.70.20

PS C:\Users\antoine.berthe>
```

# Gestion des sauvegardes :

## • COBIAN REFLECTOR

Nouvelle tâche

**Sauvegarde des données users**

Nom de la tâche  
Sauvegarde des données users

Paramètres généraux

Groupe  
 (Aucun)

Activée  
 Inclure les sous-répertoires  
 Créer des nouvelles sauvegardes séparées  
 Utiliser les attributs d'archive  
 Utiliser des clichés instantanés de volume

Type de sauvegarde

Complète       Incrémentielle  
 Différentielle       Factice

OK      Annuler

Nouvelle tâche

**Sauvegarde incrémentielle des données utilisateurs**

Nom de la tâche  
Sauvegarde incrémentielle des données utilisateurs

Paramètres généraux

Groupe  
 (Aucun)

Activée  
 Inclure les sous-répertoires  
 Créer des nouvelles sauvegardes séparées  
 Utiliser les attributs d'archive  
 Utiliser des clichés instantanés de volume

Type de sauvegarde

Complète       Incrémentielle  
 Différentielle       Factice

OK      Annuler

## • Résultats des sauvegardes

The screenshot shows a Windows File Explorer window with the 'Fichier' ribbon selected. The address bar shows the path: Ce PC > Disque local (C:) > Utilisateurs > SAUVEGARDES > Documents > GSB >. The main pane displays a table of folders:

| Nom                      | Modifié le       | Type                | Taille |
|--------------------------|------------------|---------------------|--------|
| SAUVEGARDES_Utilisateurs | 15/04/2026 14:58 | Dossier de fichiers |        |
| Utilisateurs             | 15/04/2026 14:27 | Dossier de fichiers |        |

On the left, there is a sidebar with 'Accès rapide' (QuickTime) containing 'Bureau' and 'Téléchargements'.

The screenshot shows the same Windows File Explorer window, but now viewing the contents of the 'SAUVEGARDES\_Utilisateurs' folder. The address bar path is: « Utilisateurs > SAUVEGARDES > Documents > GSB > SAUVEGARDES\_Utilisateurs >. The main pane displays a table of folders:

| Nom                              | Modifié le       | Type                | Taille |
|----------------------------------|------------------|---------------------|--------|
| Utilisateurs 2026-04-15 14;40;04 | 15/04/2026 14:27 | Dossier de fichiers |        |
| Utilisateurs 2026-04-15 14;58;31 | 15/04/2026 14:27 | Dossier de fichiers |        |

The left sidebar remains the same, showing 'Accès rapide' with 'Bureau' and 'Téléchargements'.

- **Solution apportée facilité la gestion de celle-ci :**

Création de deux procédures :

Projet MSPR

SN2 Arras Epsi

**Procédure de sauvegarde**

Élément à connaître :

Projet MSPR

SN2 Arras Epsi

**Procédure de restauration**

Élément à connaître :

# GLPI:

## • Installation de glpi

The screenshot shows the GLPI web interface in a browser window. The address bar indicates the URL is `10.62.70.10/glpi/front/central.php`. The page title is "Interface standard - GLPI". The user is logged in as "Super-Admin" with the role "Entité racine (Arborescence)".

The main content area features a "Tableau de bord" (Dashboard) section with a warning message:

- Pour des raisons de sécurité, veuillez changer le mot de passe par défaut pour le(s) utilisateur(s) : `glpi post-only tech normal`
- La configuration du dossier racine du serveur web n'est pas sécurisée car elle permet l'accès à des fichiers non publics. Référez-vous à la documentation d'installation pour plus de détails.
- La directive PHP "session.cookie\_httponly" devrait être définie à "on" pour prévenir l'accès aux cookies depuis les scripts côté client.

Below the warning, the dashboard displays a grid of categories with zero counts:

|          |            |                 |            |
|----------|------------|-----------------|------------|
| Logiciel | Ordinateur | Matériel réseau | Téléphone  |
| Licence  | Moniteur   | Baie            | Imprimante |

The bottom right of the dashboard area shows the message "Aucune donnée trouvée" (No data found).

- **Agent glpi**

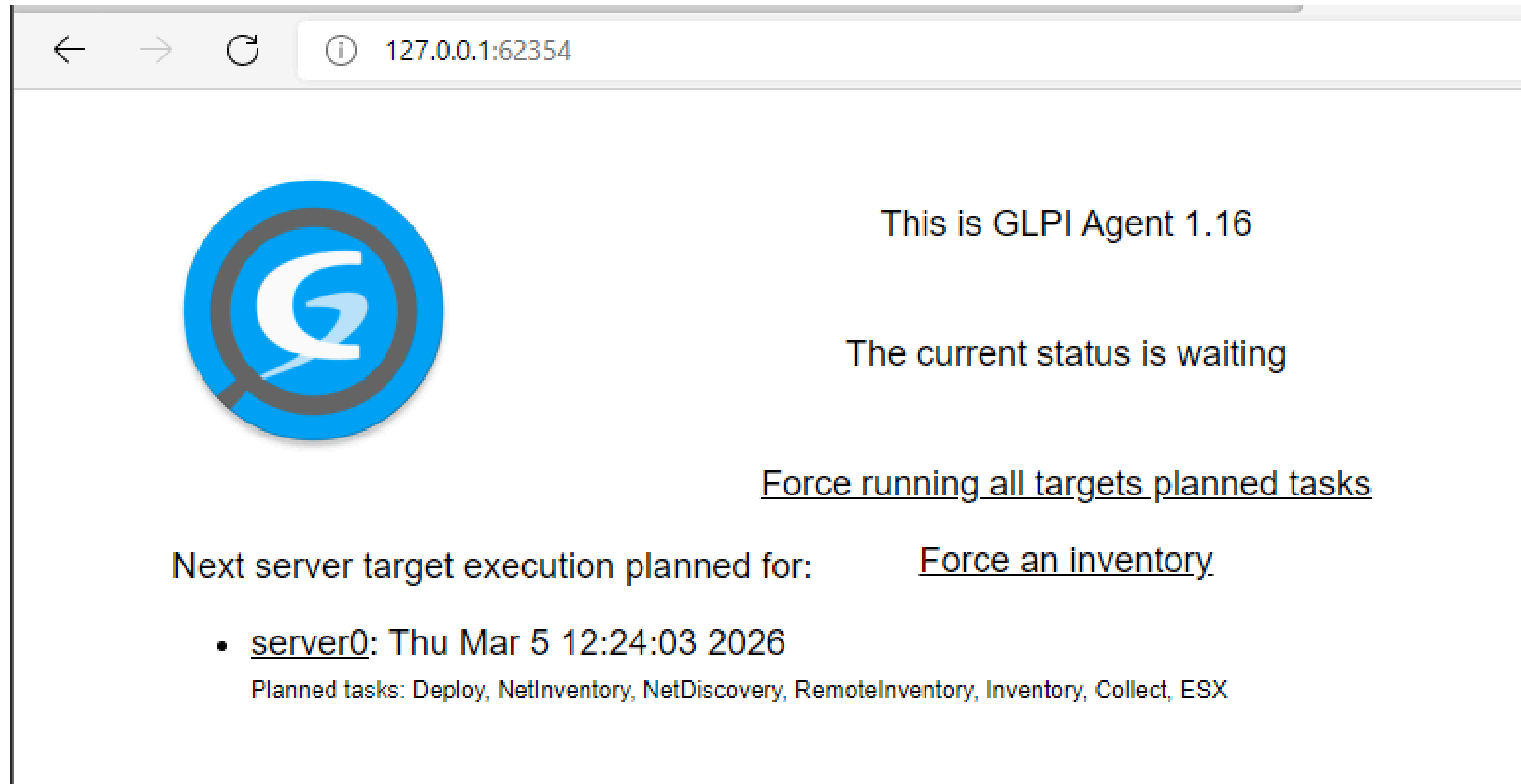

← → ↻ ⓘ 127.0.0.1:62354



This is GLPI Agent 1.16

The current status is waiting

[Force running all targets planned tasks](#)

Next server target execution planned for: [Force an inventory](#)

- [server0](#): Thu Mar 5 12:24:03 2026  
Planned tasks: Deploy, NetInventory, NetDiscovery, RemoteInventory, Inventory, Collect, ESX

----- Éléments visualisés ▼ contient ▼

🔄 règle + règle globale {+} groupe 🔍 Rechercher ☆ ⊕

↩ Actions      🔍 🗑️ 📄

| <input type="checkbox"/> | NOM           | STATUT | FABRICANT    | NUMÉRO DE SÉRIE  | TYPE   | MODÈLE     | SYSTÈME D'EXPLOITATION - NOM       | LIEU | DERNIÈRE MODIFICATION | COMPOSANTS - PROCESSEUR       |
|--------------------------|---------------|--------|--------------|--|--------|------------|------------------------------------|------|-----------------------|-------------------------------|
| <input type="checkbox"/> | DESK-INFO-001 |        | VMware, Inc. | VMware-56 4d b1 5f a0 f9 de 63-18 4d 8d 19 62 a6 11 59 | VMware | VMware20,1 | Microsoft Windows 11 Professionnel |      | 2026-04-16 11:42      | 13th Gen Intel Core i7-13620H |

20 ▼ lignes / page

De 1 à 1 sur 1 lignes

- Remonter des éléments du parc informatique

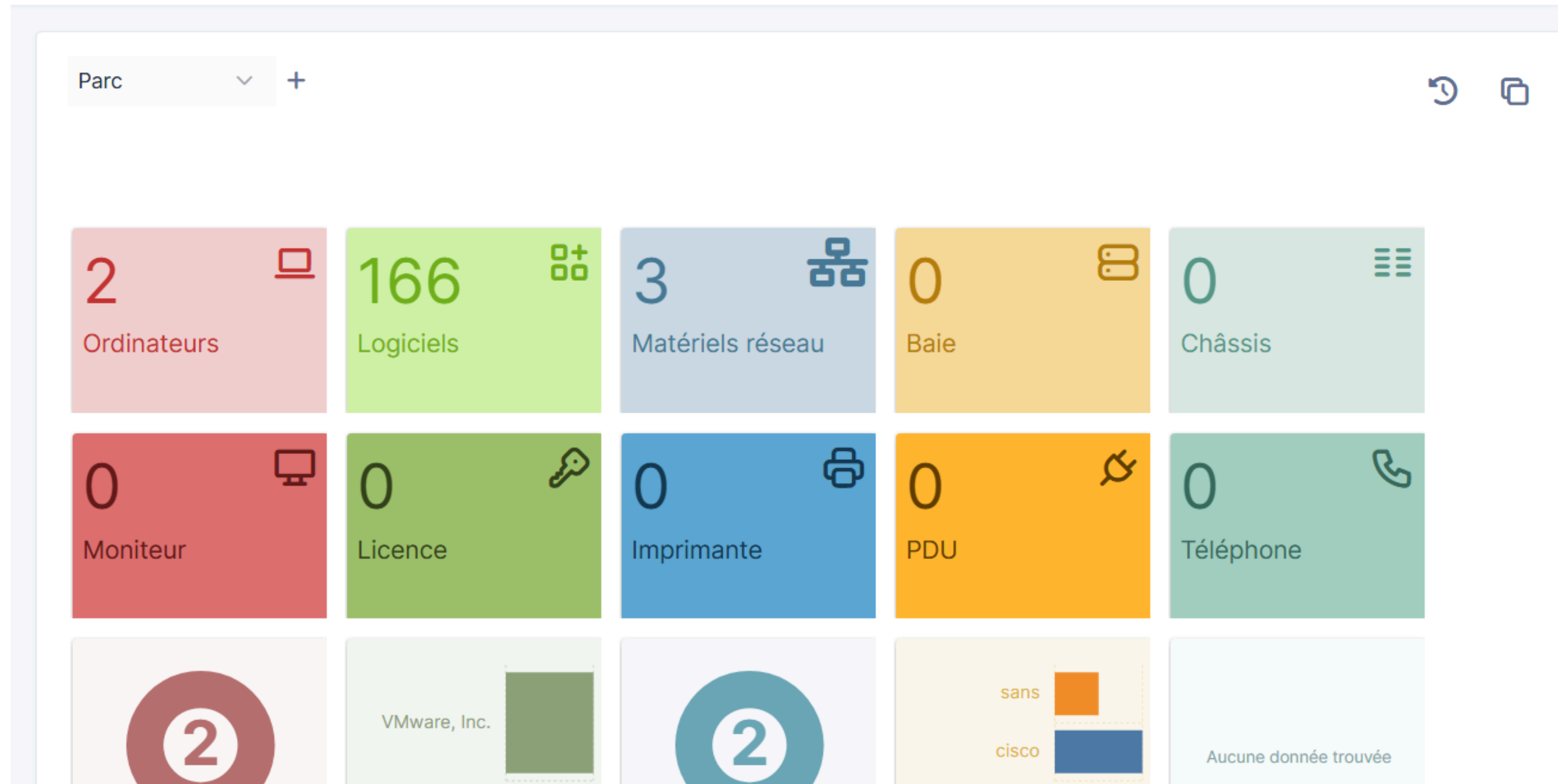

- Gestion des tickets

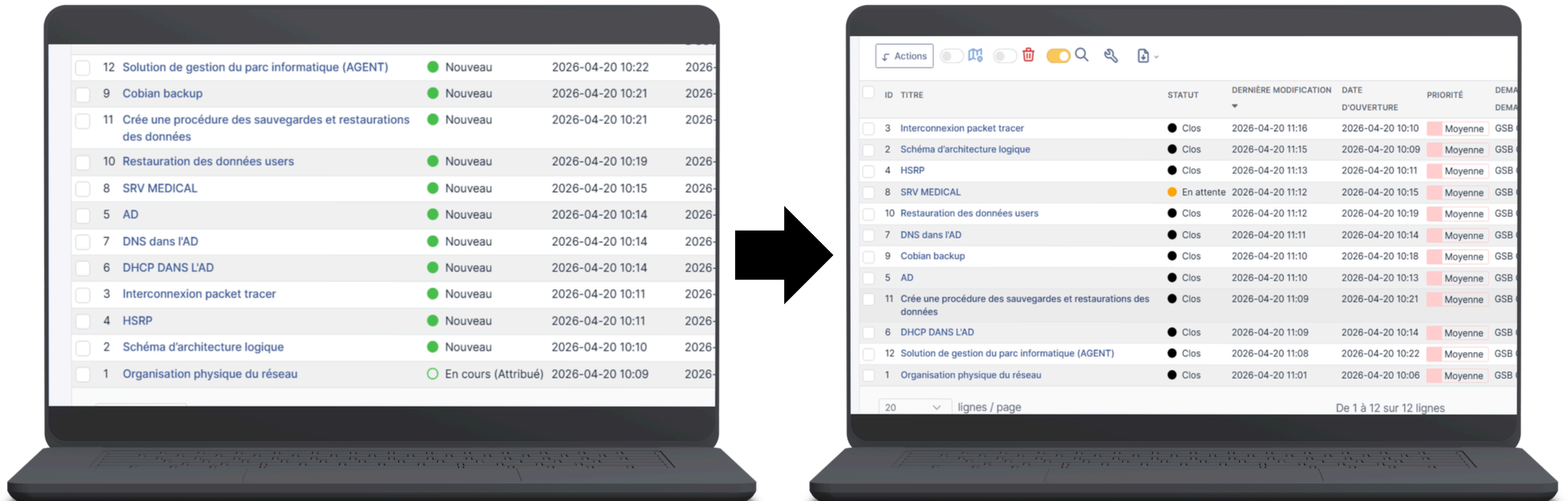

# Conclusion :

## Compétences BTS SIO :

- Travailler en mode projet.
- Répondre aux incidents et aux demandes d'assistance et d'évolution.
- Gérer le patrimoine informatique.
- Mettre à disposition des utilisateurs un service informatique.
- Organiser son développement professionnel.

|                       |  | Gérer le patrimoine informatique | Répondre aux incidents et aux demandes d'assistance et d'évolution | Développer la présence en ligne de l'organisation | Travailler en mode projet | Mettre à disposition des utilisateurs un service informatique | Organiser son développement professionnel |
|-----------------------|--|----------------------------------|--|---|---------------------------|---|---|
| Administration Réseau |  |                                  |  |   |                           |   |   |

Merci de nous avoir écoutés.